



**Listino**

Nuova Audi A3  
Sportback

MY 27 - Nuova Audi A3 Sportback e Sedan

- Inizio prevendita

**NOTE:**

Listino con riserva di modifiche e salvo errori

## Audi A3 Sportback

	Potenza massima kW (cv)	MHEV PHEV	Business		Business Advanced		S line	
			Sigla	Chiavi in mano	Sigla	Chiavi in mano	Sigla	Chiavi in mano
				IVA e MSS Esclusa		IVA e MSS Esclusa		IVA e MSS Esclusa
TFSI 85 kW	85 (116)		8YYANC WKG	33.100,00 26.448,13	8YYBNC WK1	35.650,00 28.538,29	8YYCNC WK4	38.450,00 30.833,37
TFSI 85 kW S tronic	85 (116)	mHEV	8YYANG WKG	35.650,00 28.538,29	8YYBNG WK1	38.200,00 30.628,46	8YYCNG WK4	41.000,00 32.923,54
TFSI 110 kW S tronic	110 (150)	mHEV	8YYAYG WKG	37.550,00 30.095,67	8YYBYG WK1	40.100,00 32.185,83	8YYCYG WK4	42.900,00 34.480,91
TDI 85 kW	85 (116)		8YYADC WKG	35.250,00 28.210,42	8YYBDC WK1	37.800,00 30.300,59	8YYCDC WK4	40.600,00 32.595,67
TDI 110 kW S tronic	110 (150)		8YYARG WKG	39.250,00 31.489,11	8YYBRG WK1	41.800,00 33.579,28	8YYCRG WK4	44.600,00 35.874,36

## Audi A3 Sportback e-hybrid

e-hybrid 150 kW S tronic	150 (204)	PHEV	8YYAEX WKG	44.600,00 35.874,36	8YYBEX WK1	47.150,00 37.964,52	8YYCEX WK4	49.950,00 40.259,60
e-hybrid 200 kW S tronic	200 (272)	PHEV					8YYCFX WK4	53.700,00 43.333,37

## Audi A3 Sedan

	Potenza massima kW (cv)	MHEV	Business		Business Advanced		S line	
			Sigla	Chiavi in mano	Sigla	Chiavi in mano	Sigla	Chiavi in mano
				IVA e MSS Esclusa		IVA e MSS Esclusa		IVA e MSS Esclusa
TFSI 85 kW	85 (116)		8YVANC WKG	34.400,00 27.513,70	8YVBNC WK1	36.950,00 29.603,87	8YVCNC WK4	39.750,00 31.898,95
TFSI 85 kW S tronic	85 (116)	mHEV	8YVANG WKG	36.950,00 29.603,87	8YVBNG WK1	39.500,00 31.694,03	8YVCNG WK4	42.300,00 33.989,11
TFSI 110 kW S tronic	110 (150)	mHEV	8YVAYG WKG	38.850,00 31.161,24	8YVBYG WK1	41.400,00 33.251,41	8YVCYG WK4	44.200,00 35.546,49
TDI 85 kW	85 (116)		8YVADC WKG	36.550,00 29.276,00	8YVBDC WK1	39.100,00 31.366,16	8YVCDC WK4	41.900,00 33.661,24
TDI 110 kW S tronic	110 (150)		8YVARG WKG	40.550,00 32.554,68	8YVBRG WK1	43.100,00 34.644,85	8YVCRG WK4	45.900,00 36.939,93

Dotazione di serie Business

Contenuti rispetto a Business

Contenuti rispetto a Business Advanced

Cerchi in lega da 16" con design a 5 razze doppie (C5X)  
Solo per e-hybrid: Cerchi in lega da 17" con design a 5 razze a V (C9M)

Display MMI panoramico (12,8")

Audi virtual cockpit Plus (11,9")

Audi Smartphone interface

Dispositivo di assistenza per proiettori abbaglianti

Phone box con funzione di ricarica induttiva

Sistema di ausilio al parcheggio plus (sensori anteriori e posteriori)

Lane departure warning con emergency assist

Assistente di sterzata e assistente di svolta

Front cross-traffic assist

Chiave comfort senza SAFELOCK

**Pacchetto Tech (PO1):**

- Retrocamera posteriore (KA2)

- Adaptive Cruise Control (BT3)

- Specchietto interno schermabile automaticamente, senza cornice (4L6)

-Specchietti retrovisori esterni regolabili, riscaldabili, ripiegabili elettricamente e con funzione auto. di antiabbagliamento (6X1)

**In aggiunta, solo per e-hybrid:**

**Pacchetto Infotainment connectivity (PYG):**

-MMI experience plus con sistema di navigazione MMI plus con MMI touch (98R+95W)

-Audi Sound System (9VD)

-Audi connect Navigazione & Infotainment (IT3)

- Audi App Store e smartphone interface (IU6)

-Audi drive select (2H6)

-Climatizzatore ausiliario (GA1)

Cerchi in lega da 17" con design a 5 razze (41R)

Caratterizzazione estetica Advanced

Interni con sedili sportivi, tessuto nero (PWD)

Proiettori anteriori LED Plus con gruppi ottici posteriori LED Pro (PX2)

Audi drive select (2H6)

Supporto lombare a 4 vie per i sedili anteriori a regolazione elettrica (7P1)

Listelli sottoporta con inserti in alluminio anteriori (7M3)

Cerchi in lega da 18" con design a 5 razze a Y (U53)

Caratterizzazione estetica S line

Pacchetto interni S line con sedili sportivi in tessuto/microfibra, nero (PWK)

Pacchetto luci ambiente plus (QQ2)

Volante multifunzionale in pelle appiattito top-bottom a tre razze con bilancieri (1XY)

Climatizzatore automatico a tre zone (KH5)

Riscaldamento sedili anteriori (4A3)

Assetto sportivo (1JC)

**In aggiunta, solo per e-hybrid:**

Riscaldamento e climatizzazione autonomi Comfort (GA2)

**In aggiunta, solo per e-hybrid 200 kW:**

Pacchetto look nero plus (4ZP)

Calotte specchietti retrovisori esterni in nero (6FJ)

Vetri oscurati per lunotto, cristalli delle portiere posteriori e laterali posteriori (QL5)

Riscaldamento e climatizzazione autonomi Comfort (GA2)

I prezzi "chiavi in mano" non comprendono l'I.P.T. (Imposta Provinciale di Trascrizione) e il contributo P.F.U. (Pneumatici Fuori Uso).

Valori di potenza riferiti alla normativa WLTP 3.0

Cavo adattatore USB-C cod. 4K0051435, della gamma Accessori Originali Audi, aggiunto in automatico ad ogni ordine vettura. Attenzione, il prezzo del cavo non è incluso nel prezzo della versione.





Set copri valvole in alluminio cod. 80A071215, della gamma Accessori Originali Audi, aggiunto in automatico ad ogni ordine vettura. Attenzione, il prezzo del set copri valvole in alluminio non è incluso nel prezzo della versione.

# Equipaggiamenti di serie

	Business	Business Advanced	S line
<b>Pacchetti Tech</b>			
<b>Pacchetto Tech</b> - Retrocamera posteriore (KA2) - Specchietto interno schermabile automaticamente, senza cornice (4L6) - Adaptive Cruise Control (8T3) - Specchietti retrovisori esterni regolabili, riscaldabili, ripiegabili elettricamente e con funzione auto. di antiabbagliamento (6XI)	●	●	●
<b>Equipaggiamento esterno</b>			
<b>Caratterizzazione estetica Advanced</b> - Paraurti specifici "advanced" - Griglia al Singleframe in nero Titanio - inserti alla prese d'aria e al diffusore posteriore in Argento selenite	-	●	-
<b>Caratterizzazione estetica S line</b> - Paraurti specifici "S line" - Griglia al Singleframe S line in nero Titanio - Inserti alle prese d'aria con fittura cromata antracite opaca - Diffusore posteriore in nero opaco con paraurti in Argento selenite	-	-	●

○ a pagamento ● di serie ▲ fornibile senza sovrapprezzo - non fornibile

# Equipaggiamenti di serie

		Business	Business Advanced	S line
<b>Cerchi/pneumatici</b>				
<b>Cerchi in lega d'alluminio a 5 razze doppie 7 J x 16</b> con pneumatici 205/55 R 16 <b>(non per e-hybrid)</b>		●	-	-
<b>Cerchi in lega d'alluminio a 5 razze a V 8 J x 17</b> con pneumatici 225/45 R 17 (*) <b>(solo per e-hybrid)</b>		●	-	-
<b>Cerchi in lega d'alluminio a 5 razze 8 J x 17</b> con pneumatici 225/45 R 17 (*)		-	●	-
<b>Cerchi in lega d'alluminio a 5 razze a Y, grigio grafite, torniti lucidi 8 J x 18</b> con pneumatici 225/40 R 18 (*) (2)		-	-	●
<b>Kit per la riparazione pneumatici</b>		●	●	●
<b>Sistema di controllo pressione pneumatici</b>		●	●	●

○ a pagamento ● di serie ▲ fornibile senza sovrapprezzo - non fornibile

**Note:**

(\*) = non è possibile il montaggio delle catene da neve

(1) = il postmontaggio del cerchio in questione su vetture non dotate in origine dalla fabbrica di questo cerchio/pneumatico va verificato sulla base dei dati COC

(2) = I cerchi in alluminio torniti a specchio, fresati a lucido, lucidi o parzialmente lucidi non dovrebbero essere impiegati in caso di strade innevate o ghiacciate. Per motivi legati alla produzione, infatti, la superficie di questi cerchi non è protetta in modo ottimale contro la corrosione e pertanto potrebbe danneggiarsi in modo permanente a causa del sale antigelo o prodotti simili

# Equipaggiamenti di serie

	Business	Business Advanced	S line
<b>Luci</b>			
Proiettori anteriori LED	●	-	-
Proiettori anteriori LED plus	-	●	●
Gruppi ottici posteriori alogeni	●	-	-
Gruppi ottici posteriori LED pro	-	●	●
Sensore luci/pioggia	●	●	●
Dispositivo di assistenza per proiettori abbaglianti	●	●	●
<b>Specchietti</b>			
Gusci degli specchietti retrovisori esterni in colore carrozzeria	●	●	●
Calotte specchietti retrovisori esterni in nero (solo per e-hybrid 200 kW)	-	-	●
Specchietti retrovisori esterni regolabili, riscaldabili, ripiegabili elettricamente e con funzione auto. di antiabbagliamento	●	●	●
Specchietto interno schermabile automaticamente, senza cornice	●	●	●

○ a pagamento ● di serie ▲ fornibile senza sovrapprezzo - non fornibile

# Equipaggiamenti di serie

	Business	Business Advanced	S line
<b>Sistemi di apertura/ chiusura</b>			
Chiave comfort senza safelock	●	●	●
Portellone vano bagagli ad apertura e chiusura elettrica (per Sedan)	●	●	●
Sicura per bambini ad azionamento elettrico	●	●	●
<b>Sistemi per il tetto e cristalli</b>			
Parabrezza in vetro atermico	●	●	●
Vetri oscurati per lunotto, cristalli delle portiere posteriori e laterali posteriori <u>(solo per e-hybrid 200 kW)</u>	-	-	●
<b>Altri equipaggiamenti esterni</b>			
Senza spoiler posteriore - solo per Sedan	●	●	●
Spoiler posteriore verniciato nello stesso colore della carrozzeria - solo per Sportback	●	●	-
Spoiler posteriore S verniciato nello stesso colore della carrozzeria - solo per Sportback	-	-	●
Modanature ai finestrini in gomma nera	●	-	-
<b>Pacchetto esterno lucido</b> Modanature ai finestrini in alluminio anodizzato	-	●	●
<b>Pacchetto look nero plus <u>(solo per e-hybrid 200 kW S tronic)</u></b>	-	-	●
<b>Denominazione modello posteriore</b>	●	●	●

○ a pagamento ● di serie ▲ fornibile senza sovrapprezzo - non fornibile

# Equipaggiamenti di serie

	Business	Business Advanced	S line
<b>Sedili</b>			
Sedili anteriori standard	●	-	-
Sedili anteriori sportivi	-	●	●
Rivestimento in tessuto "Intention"	●	-	-
Rivestimento per sedili sportivi in tessuto "Routine"	-	●	-
Rivestimento in tessuto "Pulse"/ similpelle con emblema S	-	-	●
Sedili anteriori regolabili manualmente	●	●	●
Supporto lombare a 4 vie per i sedili anteriori a regolazione elettrica	-	●	●
Sistema di fissaggio i-Size e ISOFIX per seggiolini lato passeggero e Top Tether sui sedili posteriori laterali	●	●	●
Appoggiatesta centrale anteriore scorrevole e con regolazione dell'inclinazione	●	●	●
Sedili anteriori riscaldabili elettricamente	-	-	●
Schienale del sedile posteriore ribaltabile divisibile in rapporto 40 : 60 o ribaltabile completamente	●	-	-
Schienale del sedile posteriore completamente abbattibile o ripiegabile secondo lo schema 40:20:40	-	●	●
<b>Inserti</b>			
Appoggiatesta portiera in tessuto	●	●	-
Appoggiatesta portiera in similpelle	-	-	●
Insero decorativo tessuto Impressum, nero	●	●	-
Insero decorativo in microfibra dinamica, nero	-	-	●
Listelli sottoporta con inserti in alluminio anteriori	-	●	-
Listelli sottoporta con inserti in alluminio anteriori, illuminati	-	-	●
Inserti al volante in look cromato	●	●	-
Inserti al volante in look cromato, emblema S, impugnature del volante in pelle traforata e cucitura a contrasto	-	-	●

○ a pagamento ● di serie ▲ fornibile senza sovrapprezzo - non fornibile

# Equipaggiamenti di serie

	Business	Business Advanced	S line
<b>Cielo dell'abitacolo</b>			
Cielo vettura in tessuto	●	●	-
Cielo vettura in tessuto, nero	-	-	●
<b>Volante ed elementi di comando</b>			
Sterzo elettromeccanico	●	●	●
Volante multifunzionale in pelle a razze doppie con bilancieri per versioni dotate di trasmissione automatica	●	●	-
Volante sportivo multifunzionale in pelle appiattito top-bottom a tre razze con bilancieri per versioni dotate di trasmissione automatica	-	-	●
Pedaliera in acciaio	-	-	●
<b>Climatizzazione</b>			
Climatizzatore automatico monozona	●	●	-
Climatizzatore automatico trizona	-	-	●
Climatizzatore ausiliario <u>(solo per e-hybrid)</u>	●	●	-
Riscaldamento e climatizzazione autonomi Comfort <u>(solo per e-hybrid)</u>	-	-	●
<b>Ulteriori equipaggiamenti interni</b>			
Pacchetto luci ambiente	●	●	-
Pacchetto luci ambiente plus	-	-	●
Prese USB con funzione di ricarica anteriori (2) e posteriori (2)	●	●	●
Poggiatesta anteriori	●	●	●
Tappetini anteriori e posteriori neri	●	●	●

○ a pagamento ● di serie ▲ fornibile senza sovrapprezzo - non fornibile

# Equipaggiamenti di serie

	Business	Business Advanced	S line
<b>Infotainment</b>			
6 altoparlanti <u>(non per e-hybrid)</u>	●	●	●
Audi Sound System <u>(solo per e-hybrid)</u>	●	●	●
Audi Virtual Cockpit Plus	●	●	●
Audi phone box light	●	●	●
Radio DAB+	●	●	●
Smartphone Interface	●	●	●
Audi App Store e smartphone interface (solo per e-hybrid)	●	●	●
Audi connect Navigazione & Infotainment on demand ("Connected Infotainment on demand") (non per e-hybrid)	●	●	●
Audi connect Navigazione & Infotainment (solo per e-hybrid)	●	●	●
Audi connect Emergency call & Service e Audi connect Remote & Control	●	●	●
Pacchetto Connettività e Infotainment (solo per e-hybrid)	●	●	●
<b>Sistemi di assistenza</b>			
Freno di stazionamento elettromeccanico	●	●	●
Sistema di ausilio al parcheggio Plus *	●	●	●
Sistema di assistenza alla frenata di emergenza anteriore	●	●	●
Retrocamera posteriore*	●	●	●
Adaptive Cruise Control*	●	●	●
Lane departure warning (per versioni con trasmissione manuale)	●	●	●
Lane departure warning con emergency assist (per versioni S tronic)	●	●	●
Sistema di riconoscimento della segnaletica basato su telecamera*	●	●	●
Sistema di monitoraggio dell'attenzione e della fatica del conducente	●	●	●
Assistente di sterzata e assistente di svolta*	●	●	●

○ a pagamento ● di serie ▲ fornibile senza sovrapprezzo - non fornibile

(\*) I sistemi funzionano solo nei limiti di sistema e sono in grado solo di assistere il conducente. Il conducente rimane responsabile del veicolo sulla strada e deve prestare l'adeguata attenzione.

# Equipaggiamenti di serie

	Business	Business Advanced	S line
<b>Sistemi di assistenza</b>			
Limitatore di velocità	●	●	●
Front cross-traffic assist*	●	●	●
<b>Telaio / freni</b>			
Sterzo elettromeccanico	●	●	-
Assetto standard	●	●	-
Assetto sportivo ( <u>non per e-hybrid</u> )	-	-	●
Audi drive select ( <u>non per e-hybrid</u> )	-	●	●
Audi drive select ( <u>solo per e-hybrid</u> )	●	●	●
<b>Tecnica / Sicurezza</b>			
Sistema start&stop	●	●	●
Kit riparazione pneumatici	●	●	●
Airbag laterali anteriori con sistema di airbag per la testa e airbag centrale anteriore	●	●	●
Airbag per conducente e passeggero, con disattivazione airbag del passeggero	●	●	●
Attrezzi di bordo	●	●	●
Materiale pronto soccorso con triangolo di emergenza	●	●	●
Presa di ricarica ( <u>solo per e-hybrid</u> )	●	●	●
Cavo Mode 3 per ricarica pubblica ( <u>solo per e-hybrid</u> )	●	●	●
			
Sistema di segnalazione acustico del veicolo, non disattivabile ( <u>solo per e-hybrid</u> )	●	●	●







○ a pagamento ● di serie ▲ fornibile senza sovrapprezzo - non fornibile

# Optional - Pacchetti

	Sigla	Business	Business Advanced	S line	Prezzo cliente	
					IVA esclusa euro	IVA inclusa euro
<b>Design esterno</b>						
<b>Pacchetto esterno lucido (non per Sedan)</b> Modanature ai finestrini in alluminio anodizzato  <a href="#">In combinazione obbligatoria con 3S1</a>	<b>4ZB</b>	<input type="radio"/>	<input checked="" type="radio"/>	<input checked="" type="radio"/>	204,92	250,00
<b>Pacchetto look nero plus (di serie per A3 Sportback e-hybrid 200 kW)</b>  - Accenti nell'area del Singleframe, modanature ai finestrini e ai paraurti anteriori e posteriori in nero - Loghi Audi all'anteriore e al posteriore in Grigio Antracite  <a href="#">Non ordinabile con 3S1</a>	<b>4ZP</b>	<input checked="" type="radio"/>	<input type="radio"/>	<input type="radio"/>	491,80	600,00
<b>Verniciatura</b>						
<b>Colore carrozzeria tinta unita:</b> Bianco Arkona (Z9)		<input checked="" type="radio"/>	<input checked="" type="radio"/>	<input checked="" type="radio"/>	-	-
<b>Colore carrozzeria tinta unita:</b> Nero brillante (A2)		<input checked="" type="radio"/>	<input checked="" type="radio"/>	<input checked="" type="radio"/>	-	-
<b>Vernice metallizzata (non per versione S line)</b> Nero Mythos (0E), Bianco Ghiaccio (2Y), Blu Navarra (2D), Rosso Progressivo (B1), Verde District (M4), Grigio Manhattan (H1)		<input type="radio"/>	<input type="radio"/>	<input checked="" type="radio"/>	778,69	950,00
<b>Vernice metallizzata (solo per versione S line)</b> Nero Mythos (0E), Bianco Ghiaccio (2Y), Blu Navarra (2D), Rosso Progressivo (B1), Verde District (M4)		<input checked="" type="radio"/>	<input checked="" type="radio"/>	<input type="radio"/>	778,69	950,00
<b>Vernice metallizzata (solo per versione S line)</b> Blu Ascari (9W)		<input checked="" type="radio"/>	<input checked="" type="radio"/>	<input type="radio"/>	1.024,59	1.250,00
<b>Vernice metallizzata effetto perla (non per versione S line)</b> Grigio freccia (1X)		<input type="radio"/>	<input type="radio"/>	<input checked="" type="radio"/>	778,69	950,00
<b>Vernice metallizzata effetto perla (solo per versione S line)</b> Grigio Dayona (6Y)		<input checked="" type="radio"/>	<input checked="" type="radio"/>	<input type="radio"/>	778,69	950,00
<b>Colore individualizzato Audi exclusive</b> Vi invitiamo sempre a verificare la disponibilità dei colori ed eventuali restrizioni scrivendo all'indirizzo: <a href="mailto:audiexclusive@audi.it">audiexclusive@audi.it</a>	<b>Q0Q0</b>	<input type="radio"/>	<input type="radio"/>	<input type="radio"/>	3.893,44	4.750,00
<b>Colore individualizzato Audi exclusive effetto opaco</b>  <a href="#">Da digitare: 5K6</a>	<b>0000</b>	<input type="radio"/>	<input type="radio"/>	<input type="radio"/>	5.491,80	6.700,00
Vi invitiamo sempre a verificare la disponibilità dei colori ed eventuali restrizioni scrivendo all'indirizzo: <a href="mailto:audiexclusive@audi.it">audiexclusive@audi.it</a>						

a pagamento    di serie    fornibile senza sovrapprezzo    non fornibile

# Optional - Esterni

	Sigla	Business	Business Advanced	S line	Prezzo cliente		
					IVA esclusa euro	IVA inclusa euro	
<b>Cerchi/pneumatici</b>							
<b>Cerchi in lega d'alluminio a 5 razze a W 8 J x 17 (non per e-hybrid)</b> con pneumatici 225/45 R 17 (*)		CG0	○	▲	-	696,72	850,00
			▲	▲	-	0,00	0,00
<b>Solo per e-hybrid</b>							
<b>Cerchi in lega d'alluminio a 5 razze parallele 8 J x 17</b> con pneumatici 225/45 R 17 (*)		CL9	○	▲	-	696,72	850,00
			▲	▲	-	0,00	0,00
<b>Solo per e-hybrid</b>							
<b>Cerchi in lega d'alluminio a 5 razze a V 8 J x 17</b> con pneumatici 225/45 R 17 (*)		C9M	○	▲	-	696,72	850,00
			●	▲	-	0,00	0,00
<b>Solo per e-hybrid</b>							
<b>Cerchi in lega d'alluminio a 5 razze 8 J x 17</b> con pneumatici 225/45 R 17 (*)		41R	○	●	-	696,72	850,00
			▲	▲	-	0,00	0,00
<b>Solo per e-hybrid</b>							
<b>Cerchi in lega Audi Sport, design a 5 doppie razze, grigio grafite, torniti lucidi 8 J x 18</b> con pneumatici 225/40 R 18 (*)		F30	○	-	▲	1.557,38	1.900,00
			-	○	▲	860,66	1.050,00
			○	○	▲	860,66	1.050,00
		<b>Cerchi in lega d'alluminio a 5 razze a Y, grigio grafite, torniti lucidi 8 J x 18</b> con pneumatici 225/40 R 18 (*) (2)		U53	○	-	●
-	○				▲	860,66	1.050,00
<b>Solo per e-hybrid</b>			○	○	▲	860,66	1.050,00

○ a pagamento ● di serie ▲ fornibile senza sovrapprezzo - non fornibile



**Note:**

(\*) = non è possibile il montaggio delle catene da neve

(1) = il postmontaggio del cerchio in questione su vetture non dotate in origine dalla fabbrica di questo cerchio/pneumatico va verificato sulla base dei dati COC

(2) = I cerchi in alluminio torniti a specchio, fresati a lucido, lucidi o parzialmente lucidi non dovrebbero essere impiegati in caso di strade innevate o ghiacciate. Per motivi legati alla produzione, infatti, la superficie di questi cerchi non è protetta in modo ottimale contro la corrosione e pertanto potrebbe danneggiarsi in modo permanente a causa del sale antigelo o prodotti simili

# Optional - Esterni

	Sigla	Business	Business Advanced	S line	Prezzo cliente		
					IVA esclusa euro	IVA inclusa euro	
<b>Cerchi/pneumatici</b>							
<b>Cerchi in lega d'alluminio a 5 razze in design dinamico 8 J x 18</b> con pneumatici 225/40 R 18 (*)  <b>Solo per e-hybrid</b>		<b>U72</b>	○	-	-	1.393,44	1.700,00
			-	○	-	696,72	850,00
			-	-	▲	0,00	0,00
			○	○	▲	696,72	850,00
			○	-	-	1.885,25	2.300,00
<b>Cerchi in lega Audi Sport, design a stella a 10 razze 8 J x 18</b> con pneumatici 225/40 R 18 (*)  <b>Solo per e-hybrid</b>		<b>V29</b>	-	○	-	1.188,52	1.450,00
			-	-	○	368,85	450,00
			-	○	-	1.188,52	1.450,00
			-	-	○	368,85	450,00
			○	-	-	2.131,15	2.600,00
<b>Cerchi in lega Audi Sport, design a 5 doppie razze a Y, neri metallizzato 8 J x 18</b> con pneumatici 225/40 R 18 (*)  <b>Solo per e-hybrid</b>		<b>40R</b>	-	○	-	1.434,43	1.750,00
			-	-	○	614,75	750,00
			-	○	-	1.434,43	1.750,00
			-	-	○	614,75	750,00

○ a pagamento ● di serie ▲ fornibile senza sovrapprezzo - non fornibile





**Note:**

(\*) = non è possibile il montaggio delle catene da neve

(1) = il postmontaggio del cerchio in questione su vetture non dotate in origine dalla fabbrica di questo cerchio/pneumatico va verificato sulla base dei dati COC

(2) = I cerchi in alluminio torniti a specchio, fresati a lucido, lucidi o parzialmente lucidi non dovrebbero essere impiegati in caso di strade innevate o ghiacciate. Per motivi legati alla produzione, infatti, la superficie di questi cerchi non è protetta in modo ottimale contro la corrosione e pertanto potrebbe danneggiarsi in modo permanente a causa del sale antigelo o prodotti simili

# Optional - Esterni

	Sigla	Business	Business Advanced	S line	Prezzo cliente		
					IVA esclusa euro	IVA inclusa euro	
<b>Cerchi/pneumatici</b>							
<b>Cerchi in lega Audi Sport, design edge a 5 razze doppie, nero antracite, torniti lucidi 8 J x 19</b> con pneumatici 235/35 R 19 (*) (2)		C2T	<input type="radio"/>	-	-	2.704,92	3.300,00
<u>Ordinabili solo per vetture con motorizzazioni a partire da 110 kW</u> <u>Non per e-hybrid</u>			-	<input type="radio"/>	-	2.049,18	2.500,00
Da ordinare in combinazione obbligatoria con 1JF Oltre a C2T, digitare (senza sovrapprezzo) 1ZA			-	-	<input type="radio"/>	1.188,52	1.450,00
<b>Cerchi in lega Audi Sport, design a 5 razze, neri metallizzato, torniti lucidi 8 J x 19</b> con pneumatici 235/35 R 19 (*) (2)		40Z	<input type="radio"/>	-	-	2.704,92	3.300,00
<u>Ordinabili solo per vetture con motorizzazioni a partire da 110 kW</u> <u>Non per e-hybrid</u>			-	<input type="radio"/>	-	2.049,18	2.500,00
Da ordinare in combinazione obbligatoria con 1JF Oltre a 40Z, digitare (senza sovrapprezzo) 1ZA			-	-	<input type="radio"/>	1.188,52	1.450,00
<b>Cerchi in lega Audi Sport, design a 5 razze a Y, grigio scuro opaco, torniti lucidi 8 J x 19</b> con pneumatici 235/35 R 19 (*) (2)		C6H	<input type="radio"/>	-	-	2.704,92	3.300,00
<u>Ordinabili solo per vetture con motorizzazioni a partire da 110 kW</u> <u>Non per e-hybrid</u>			-	<input type="radio"/>	-	2.049,18	2.500,00
Da ordinare in combinazione obbligatoria con 1JF Oltre a C6H, digitare (senza sovrapprezzo) 1ZA			-	-	<input type="radio"/>	1.188,52	1.450,00
<b>Cerchi in lega Audi Sport, design S, multirazze, nero antracite, torniti lucidi 8 J x 19</b> con pneumatici 235/35 R 19 (*) (2)		45T	<input type="radio"/>	-	-	2.704,92	3.300,00
<u>Ordinabili solo per vetture con motorizzazioni a partire da 110 kW</u> Da ordinare in combinazione obbligatoria con 1JF Oltre a 45T, digitare (senza sovrapprezzo) 1ZA <u>Non per e-hybrid</u>			-	<input type="radio"/>	-	2.049,18	2.500,00
			-	-	<input type="radio"/>	1.188,52	1.450,00
<b>Bulloni antifurto</b>	1PE	<input type="radio"/>	<input type="radio"/>	<input type="radio"/>	40,98	50,00	
<b>Ruotino di scorta</b>	1G9	<input type="radio"/>	<input type="radio"/>	<input type="radio"/>	163,93	200,00	
<u>Non per e-hybrid</u>  <u>Oltre a 1G9, digitare 1S1 (senza sovrapprezzo).</u>							

a pagamento     di serie    ▲ fornibile senza sovrapprezzo    - non fornibile

**Note:**  
 (\*) = non è possibile il montaggio delle catene da neve

(1) = il postmontaggio del cerchio in questione su vetture non dotate in origine dalla fabbrica di questo cerchio/pneumatico va verificato sulla base dei dati COC

(2) = I cerchi in alluminio torniti a specchio, fresati a lucido, lucidi o parzialmente lucidi non dovrebbero essere impiegati in caso di strade innevate o ghiacciate. Per motivi legati alla produzione, infatti, la superficie di questi cerchi non è protetta in modo ottimale contro la corrosione e pertanto potrebbe danneggiarsi in modo permanente a causa del sale antigelo o prodotti simili

# Optional - Esterni

	Sigla	Business	Business Advanced	S line	Prezzo cliente	
					IVA esclusa euro	IVA inclusa euro
<b>Luci</b>						
<b>Proiettori anteriori LED plus con gruppi ottici posteriori a LED pro</b>	<b>PX2</b>	○	●	●	901,64	1.100,00
<a href="#">Non ordinabile con PXC</a>						
<b>Proiettori anteriori a LED Audi Matrix con gruppi ottici posteriori a LED pro</b>	<b>PXC</b>	○	-	-	1.188,52	1.450,00
<a href="#">Non ordinabile con PX2</a>		-	○	○	286,89	350,00
<b>Impianto lavafari</b>	<b>8X8</b>	○	○	○	286,89	350,00
<b>Tetto/Cristalli</b>						
<b>Tetto panoramico apribile in vetro</b>	<b>3FB</b>	○	○	○	1.106,56	1.350,00
Il tetto apribile panoramico assicura una buona luminosità e un'atmosfera piacevole nell'abitacolo regalando una sensazione di spaziosità; favorisce un gradevole afflusso di aria fresca durante la marcia.		○	○	○	122,95	150,00
<a href="#">Non ordinabile con 3S1, 3S2</a>						
<b>Parabrezza atermico con isolamento acustico</b>	<b>4GH</b>	○	○	○	122,95	150,00
<b>Verri oscurati per lunotto, cristalli delle portiere posteriori e laterali posteriori (di serie per A3 Sportback e-hybrid 200 kW)</b>	<b>QL5</b>	○	○	○	368,85	450,00
<b>Altri equipaggiamenti esterni</b>						
<b>Mancorrenti del tetto in alluminio</b>	<b>3S1</b>	○	○	○	327,87	400,00
<a href="#">Non per A3 Sedan e non per 200 kW e-hybrid</a> <a href="#">Non ordinabile con 3FB e 4ZP</a> <a href="#">In combinazione obbligatoria con 4ZB</a>		○	○	○	245,90	300,00
<b>Mancorrenti del tetto in nero</b>	<b>3S2</b>	○	○	○	245,90	300,00
<a href="#">Non per A3 Sedan</a> <a href="#">Non ordinabile con 3FB</a>	<b>6FJ</b>	-	○	○	122,95	150,00
<b>Calotte specchietti retrovisori esterni in nero (di serie per A3 Sportback e-hybrid 200 kW)</b>		○	○	○	655,74	800,00
<a href="#">Non ordinabile con colori carrozzeria Nero Mythos (0E) e Nero brillante (A2)</a>	<b>6FQ</b>	○	○	○	655,74	800,00
<b>Calotte specchietti retrovisori esterni in carbonio</b>						

# Optional - Esterni

	Sigla	Business	Business Advanced	S line	Prezzo cliente	
					IVA esclusa euro	IVA inclusa euro
<b>Altri equipaggiamenti esterni</b>						
<b>Spoiler posteriore S verniciato nello stesso colore della carrozzeria</b> <u>Non per A3 Sedan</u>	<b>5J1</b>	○	○	●	286,89	350,00
<b>Spoiler posteriore in carbonio per A3 Sedan</b>	<b>5J2</b>	○	○	○	983,61	1.200,00
<b>Spoiler posteriore in carbonio per A3 Sportback</b>	<b>5J5</b>	○	○	○	1.680,33	2.050,00
<b>Senza denominazione modello e motorizzazione</b>	<b>2Z0</b>	▲	▲	▲	0,00	0,00
<b>Proiezione LED alle porte anteriori</b>  In combinazione obbligatoria con: - QQ2 o QQ3	<b>9TF</b>	○	○	○	163,93	200,00
<b>Specchietti retrovisori esterni regolabili, riscaldabili, ripiegabili elettricamente e con funzione auto. di antiabbagliamento con funzione memory</b>  <u>In combinazione obbligatoria con:</u> - 3L4 - 7P1 o 8I6	<b>6XL</b>	○	○	○	327,87	400,00
<b>Pacchetti Interni</b>						
<b>Pacchetto interni con sedili standard in tessuto Consensus, nero</b>	<b>PWE</b>	○	-	-	450,82	550,00
<b>Pacchetto interni con sedili sportivi in tessuto Routine, nero</b>  In combinazione obbligatoria con: - 7M3 (senza sovrapprezzo) o VT4 (con sovrapprezzo)	<b>PWD</b>	○	●	-	696,72	850,00
<b>Pacchetto interni con sedili sportivi in tessuto Routine, nero</b>  In combinazione obbligatoria con: - 7M3 (senza sovrapprezzo) o VT4 (con sovrapprezzo)	<b>PWA</b>	○	-	-	1.516,39	1.850,00
		-	○	-	819,67	1.000,00
<b>Pacchetto interni con sedili standard in pelle/similpelle, marrone</b>  In combinazione obbligatoria con: - 7M3 (senza sovrapprezzo) o VT4 (con sovrapprezzo)	<b>PWB</b>	○	-	-	1.516,39	1.850,00
		-	○	-	819,67	1.000,00
<b>Pacchetto interni con sedili standard in pelle/similpelle, beige</b>  In combinazione obbligatoria con: - 7M3 (senza sovrapprezzo) o VT4 (con sovrapprezzo) - 5TB (senza sovrapprezzo) o 5MN (con sovrapprezzo) -QQ2 o QQ3 (con sovrapprezzo)	<b>PWC</b>	○	-	-	1.844,26	2.250,00
		-	○	-	1.147,54	1.400,00

○ a pagamento ● di serie ▲ fornibile senza sovrapprezzo - non fornibile

# Optional - Interni

	Sigla	Business	Business Advanced	S line	Prezzo cliente	
					IVA esclusa euro	IVA inclusa euro
<b>Pacchetti Interni</b>						
<b>Pacchetto interni S line con sedili sportivi in tessuto/similpelle, nero</b>	<b>PWK</b>	○	-	●	2.704,92	3.300,00
In combinazione obbligatoria con: - 5TB (senza sovrapprezzo) - QQ2 (senza sovrapprezzo) o QQ3 (con sovrapprezzo) - 1XY/2PF (senza sovrapprezzo)		-	○	●	2.008,20	2.450,00
<b>Pacchetto interni S line con sedili sportivi in pelle/similpelle, nero</b>	<b>PWL</b>	○	-	-	3.155,74	3.850,00
In combinazione obbligatoria con: - 5TB (senza sovrapprezzo) - QQ2 (senza sovrapprezzo) o QQ3 (con sovrapprezzo) - 1XY/2PF (senza sovrapprezzo)		-	○	-	2.459,02	3.000,00
		-	-	○	450,82	550,00
<b>Pacchetto interni S line con sedili sportivi in microfibra/similpelle, nera</b>	<b>PWM</b>	○	-	-	3.688,52	4.500,00
In combinazione obbligatoria con: - 5TB (senza sovrapprezzo) - 1XY/2PF (senza sovrapprezzo)		-	○	-	2.991,80	3.650,00
		-	-	○	983,61	1.200,00
<b>Pacchetto interni S line con sedili sportivi in pelle, nera</b>	<b>PWN</b>	○	-	-	4.426,23	5.400,00
In combinazione obbligatoria con: - 5TB (senza sovrapprezzo) - 1XY/2PF (senza sovrapprezzo)		-	○	-	3.729,51	4.550,00
		-	-	○	1.721,31	2.100,00
<b>Pacchetto cuciture rosso express Audi Sport</b>	<b>YYB</b>	○	○	○	450,82	550,00
In combinazione obbligatoria con PWK o PWL o PWM o PWN						

○ a pagamento ● di serie ▲ fornibile senza sovrapprezzo - non fornibile

	Sigla	Business	Business Advanced	S line	Prezzo cliente	
					IVA esclusa euro	IVA inclusa euro
<b>Pacchetti Interni</b>						
<b>Supporto lombare a 4 vie per i sedili anteriori a regolazione elettrica</b>	<b>7P1</b>	○	●	●	286,89	350,00
<b>Supporto lombare a regolazione pneumatica con funzione massaggio per i sedili anteriori</b> La funzione massaggio include 3 programmi differenti, ognuno dei quali della durata di circa 10 minuti. La selezione dei programmi e la loro intensità avviene mediante il display dell'MMI touch.  <u>In combinazione obbligatoria con 3L4 o 3L5</u>  <u>Non per motorizzazioni 85 kW S tronic e 110 kW S tronic</u>	<b>8I6</b>	○	○	○	204,92	250,00
<b>Sedili anteriori regolabili elettricamente con funzione memory per il sedile del conducente</b>  <u>In combinazione obbligatoria con 7P1 o 8I6</u>	<b>3L4</b>	○	○	○	901,64	1.100,00
<b>Sedili anteriori regolabili elettricamente</b>  <u>In combinazione obbligatoria con 7P1 o 8I6</u>	<b>3L5</b>	○	○	○	696,72	850,00
<b>Cielo vettura in tessuto, nero</b>  <u>Non con interni PWK,PWM, PWN</u>	<b>6NQ</b>	○	○	●	245,90	300,00
<b>Listelli sottoporta con inserti in alluminio anteriori, illuminati</b>  <u>In combinazione obbligatoria con PWA, PWB, PWC, PWD</u>	<b>VT4</b>	○	○	●	122,95	150,00
<b>Pacchetto luci d'ambiente plus</b>  <u>Non ordinabile con interni di serie</u> <u>In combinazione obbligatoria con PWA, PWB, PWC, PWD, PWK o PWL</u>	<b>QQ2</b>	○	○	●	286,89	350,00
<b>Pacchetto luci d'ambiente pro</b>  Al pacchetto luci d'ambiente plus (QQ2) aggiunge una sezione retroilluminata in tessuto nell'inserto alle portiere anteriori.  <u>In combinazione obbligatoria con PWA, PWB, PWC, PWK o PWL</u> <u>Non con interni PWM, PWN</u>  Con pacchetti interni PWK o PWL	<b>QQ3</b>	○	○	-	491,80	600,00
		-	-	○	245,90	300,00
		○	○	-	245,90	300,00
<b>Inserti in tessuto goffrato, chiaro</b>  <u>Non ordinabile con interni di serie</u>  <u>In combinazione obbligatoria con:</u> <u>- QQ2 o QQ3</u>	<b>5MN</b>	○	○	-	204,92	250,00

○ a pagamento ● di serie ▲ fornibile senza sovrapprezzo - non fornibile

	Sigla	Business	Business Advanced	S line	Prezzo cliente	
					IVA esclusa euro	IVA inclusa euro
<b>Volanti</b>						
<b>Volante multifunzionale in pelle a razze doppie appiattito top-bottom con bilancieri</b> <u>Solo per versioni con trazione S tronic</u>	<b>2FS</b>	○	○	-	204,92	250,00
<b>Volante sportivo multifunzionale in pelle appiattito top-bottom a tre razze con bilancieri</b> <u>Solo per versioni con trazione manuale</u> In combinazione obbligatoria con interni PWL, PWK, PWM, PWN Non con interni PWA, PWB, PWC, PWD, PWE	<b>2PF</b>	○	○	●	286,89	350,00
<b>Volante sportivo multifunzionale in pelle appiattito top-bottom a tre razze con bilancieri</b> <u>Solo per versioni con trazione S tronic</u> In combinazione obbligatoria con interni PWL, PWK, PWM, PWN Non con interni PWA, PWB, PWC, PWD, PWE	<b>1XY</b>	○	○	●	286,89	350,00
<b>Sistemi portaoggetti/vanobagagli</b>						
<b>Pacchetto portaoggetti e vano bagagli</b>	<b>QE1</b>	○	○	○	204,92	250,00

○ a pagamento ● di serie ▲ fornibile senza sovrapprezzo - non fornibile

	Sigla	Business	Business Advanced	S line	Prezzo cliente	
					IVA esclusa euro	IVA inclusa euro
<b>Sistemi di apertura/ chiusura</b>						
<b>Chiave comfort con SAFELOCK e antifurto</b>	<b>PG3</b>	○	○	○	450,82	550,00
<b>Portellone vano bagagli ad apertura e chiusura elettrica (solo per Sportback)</b>	<b>4E6</b>	○	○	○	368,85	450,00
<b>Telecomando per garage</b>	<b>VC2</b>	-	○	○	245,90	300,00
<u>Solo per motorizzazioni con cambio automatico</u> <u>In combinazione obbligatoria con: PQ3</u>						
<b>Climatizzazione</b>						
<b>Climatizzatore automatico a tre zone</b>	<b>KH5</b>	○	○	●	655,74	800,00
<b>Sedili anteriori riscaldabili elettricamente</b>	<b>4A3</b>	○	○	●	368,85	450,00
<b>Riscaldamento e ventilazione ausiliaria (non per e-hybrid)</b>	<b>9M9</b>	○	○	○	1.393,44	1.700,00
<u>Per motorizzazione TFSI 110 kW: in combinazione obbligatoria con 1ZA o PA2</u>						
<b>Ulteriori equipaggiamenti</b>						
<b>Pacchetto fumatori</b>	<b>9JD</b>	○	○	○	40,98	50,00

○ a pagamento ● di serie ▲ fornibile senza sovrapprezzo - non fornibile

	Sigla	Business	Business Advanced	S line	Prezzo cliente	
					IVA esclusa euro	IVA inclusa euro
<b>Infotainment</b>						
<b>Sistema Sound premium SONOS</b>	<b>9VS</b>	<input type="radio"/>	<input type="radio"/>	<input type="radio"/>	655,74	800,00
<b>In combinazione con PYG (non per e-hybrid)</b>		<input type="radio"/>	<input type="radio"/>	<input type="radio"/>	368,85	450,00
<b>Per e-hybrid</b>		<input type="radio"/>	<input type="radio"/>	<input type="radio"/>	368,85	450,00
<b>Pacchetto connettività ed infotainment (di serie per e-hybrid)</b>	<b>PYG</b>	<input type="radio"/>	<input type="radio"/>	<input type="radio"/>	1.680,33	2.050,00
<u>Da digitare:</u> IT3, 95W (senza sovrapprezzo) <u>In combinazione obbligatoria con:</u> 9VD (senza sovrapprezzo) o 9VS (con sovrapprezzo)		<input type="radio"/>	<input type="radio"/>	<input type="radio"/>		
<b>Audi App Store e smartphone interface (di serie per e-hybrid)</b>	<b>IU6</b>	<input type="radio"/>	<input type="radio"/>	<input type="radio"/>	40,98	50,00
<b>Audi phone box</b>	<b>9ZE</b>	<input type="radio"/>	<input type="radio"/>	<input type="radio"/>	327,87	400,00
<u>Da digitare:</u> GB1 (senza sovrapprezzo)		<input type="radio"/>	<input type="radio"/>	<input type="radio"/>		
<b>Head up display</b>	<b>KS1</b>	<input type="radio"/>	<input type="radio"/>	<input type="radio"/>	778,69	950,00
<b>Note:</b>						
(*) I sistemi funzionano solo nei limiti di sistema e sono in grado solo di assistere il conducente. L'autista rimane responsabile del veicolo sulla strada e deve prestare l'adeguata attenzione.						
<b>Sistemi di assistenza</b>						
<b>Assistente al parcheggio plus con sistema di ausilio al parcheggio con visualizzazione dell'area circostante</b>	<b>8A2</b>	<input type="radio"/>	<input type="radio"/>	<input type="radio"/>	286,89	350,00
<u>Solo per motorizzazioni con cambio automatico</u>		<input type="radio"/>	<input type="radio"/>	<input type="radio"/>		
<b>Assistente al parcheggio pro con funzionalità remota</b>	<b>8A5</b>	-	<input type="radio"/>	<input type="radio"/>	122,95	150,00
<u>Solo per motorizzazioni con cambio automatico</u> <u>In combinazione obbligatoria con PQ3</u>		<input type="radio"/>	<input type="radio"/>	<input type="radio"/>		
<b>Hold assist</b>	<b>UH2</b>	<input type="radio"/>	<input type="radio"/>	<input type="radio"/>	81,97	100,00

a pagamento    di serie   ▲ fornibile senza sovrapprezzo   - non fornibile

	Sigla	Business	Business Advanced	S line	Prezzo cliente	
					IVA esclusa euro	IVA inclusa euro
<b>Telaio</b>						
<b>Assetto sportivo (non per e-hybrid)</b>	<b>1JC</b>	○	○	●	245,90	300,00
<b>Assetto sportivo per cerchi da 19" (non per e-hybrid)</b> <u>In combinazione obbligatoria con C2T,40Z, C6H, 45T</u>	<b>1JF</b>	○	○	○	245,90	300,00
<b>Assetto con regolazione degli ammortizzatori (non per e-hybrid)</b> <u>In combinazione obbligatoria con:</u> - PQ2 - 1ZA o PA2  Disponibile solo per motorizzazioni 110 kW	<b>PDE</b>	○	○	○	1.065,57	1.300,00
<b>Pinze freni anteriori e posteriori in colore rosso (non per e-hybrid)</b> <u>In combinazione obbligatoria con:</u> - 1JC o PDE - PQ2  Disponibile solo per motorizzazioni 110 Kw	<b>PA2</b>	○	○	○	901,64	1.100,00
<b>Audi drive select (di serie per e-hybrid)</b>	<b>2H6</b>	○	●	●	163,93	200,00
<b>Tecnica / Sicurezza</b>						
<b>Airbag laterali anteriori e posteriori con sistema di airbag per la testa e airbag centrale anteriore</b>	<b>6C4</b>	○	○	○	368,85	450,00
<b>Predisposizione per gancio traino</b>  Il gancio traino della gamma Accessori Originali Audi attualmente non è disponibile  Non con 1D2 <u>Per e-hybrid: non con 3FB</u>	<b>1M5</b>	○	○	○	204,92	250,00
<b>Gancio traino</b>  Non con 1M5 <u>Per e-hybrid: non con 3FB</u>	<b>1D2</b>	○	○	○	819,67	1.000,00

○ a pagamento ● di serie ▲ fornibile senza sovrapprezzo - non fornibile

## Optional - Pacchetti

	Sigla	Business	Business Advanced	S line	Prezzo cliente	
					IVA esclusa euro	IVA inclusa euro
<b>Pacchetti di equipaggiamento</b>						
<b>Pacchetto Tech PLUS (*)</b>						
Oltre a PQ2 digitare senza sovrapprezzo: - 2H6, 8A2						
Per motorizzazioni 110 kW, oltre a 2H6 disponibile con sovrapprezzo PDE						
Include:						
<ul style="list-style-type: none"> <li>- Retrocamera posteriore (KA2) (di serie per Business, Business Advanced ed S line)</li> <li>- Adaptive Cruise Control (8T3) (di serie per Business, Business Advanced ed S line)</li> <li>- Specchietto interno schermabile automaticamente, senza cornice (4L6) (di serie per Business, Business Advanced ed S line)</li> <li>- Side assist, exit warning, rear cross-traffic assist (79H)</li> <li>- Sterzo progressivo (1N7)</li> <li>- Audi drive select (2H6) (di serie per Business advanced ed S line)</li> <li>- Hold assist (UH2)</li> <li>-Assistente al parcheggio plus con sistema di ausilio al parcheggio con visualizzazione dell'area circostante (8A2) (solo per motorizzazioni con cambio automatico)</li> <li>-Sistema di sicurezza proattiva degli occupanti: anteriore, posteriore, laterale (7W7)</li> </ul>						
<b>Pacchetto Tech PRO (*)</b>						
<b>Solo per motorizzazioni con cambio automatico</b>						
Oltre a PQ3 digitare:						
<ul style="list-style-type: none"> <li>- PZC, GJ7, 8T3, 6I6, FT4</li> <li>- 8A2 (senza sovrapprezzo) o 8A5 (con sovrapprezzo)</li> </ul>						
Include:						
<ul style="list-style-type: none"> <li>- Side assist, exit warning, rear cross-traffic assist (79H)</li> <li>- Sterzo progressivo (1N7)</li> <li>- Hold assist (UH2)</li> <li>-Assistente al parcheggio plus con sistema di ausilio al parcheggio con visualizzazione dell'area circostante (8A2)</li> <li>-Sistema di sicurezza proattiva degli occupanti: anteriore, posteriore, laterale (7W7)</li> <li>- Fari Matrix LED e gruppi ottici posteriori a LED pro (8IY + 8VP)</li> <li>- Pacchetto assistenza e parcheggio pro con pacchetto safety plus (PZC)</li> <li>-Surround view camera (KA7)</li> <li>-Trained Parking (FT4)</li> <li>-Assistente alla guida adattivo plus (GJ7)</li> <li>-Adaptive Cruise Assist Plus con emergency assist e assisted lane change (6I6)</li> </ul>						
<b>Note:</b>						

(\*) I sistemi funzionano solo nei limiti di sistema e sono in grado solo di assistere il conducente. L'autista rimane responsabile del veicolo sulla strada e deve prestare l'adeguata attenzione.

# Cavi e sistemi di ricarica - solo per e-hybrid

Sigla	Business	Business Advanced	S line	Prezzo cliente	
				IVA esclusa euro	IVA inclusa euro

## Sistemi di ricarica

### Sistema di ricarica e-tron compact <sup>3</sup>

Il sistema di ricarica e-tron compact è un sistema di ricarica in modalità 2 ed è progettato per la ricarica tramite prese di corrente. Il sistema può essere programmato anche da remoto mediante cellulare. I LED sull'unità di controllo indicano lo stato del sistema di ricarica e il processo di ricarica. A seconda della presa domestica o industriale utilizzata e delle proprietà della rete elettrica specifiche del mercato, è possibile ottenere una capacità di ricarica fino a 11 kW con un'alimentazione elettrica trifase o 7,4 kW con un'alimentazione elettrica monofase. La potenza di ricarica può essere commutata manualmente tra il 100% e il 50%. Si consiglia una presa industriale per una ricarica rapida. Opzionalmente è disponibile il supporto da parete a clip con serratura.



**NW1**

○

○

○

655,74

800,00

Da digitare con 70S o 70T

In combinazione obbligatoria con: 73H o 73N o 73P

### Supporto da parete a clip per sistema di ricarica e-tron compact <sup>3</sup>

Pratico supporto da parete per il sistema di ricarica e-tron compact. Bloccabile con serratura a chiave, per impedire il furto della centralina, il supporto da parete a clip consente di fissare in modo ordinato e comodo l'unità di comando del sistema di ricarica ai punti di ricarica utilizzati di frequente (ad esempio il muro del garage). Il connettore per il veicolo è correttamente riposto nel supporto in dotazione. Quest'ultimo può essere montato separatamente dal supporto a parete. Se necessario, il cavo di collegamento del veicolo in eccesso può essere avvolto attorno al supporto per il connettore.



**NJ2**

○

○

○

122,95

150,00

In combinazione obbligatoria con: NW1



#### Note

<sup>3</sup> La capacità di ricarica dipende dal tipo di connettore di rete utilizzato, dalla tensione del paese e dal numero di fasi disponibili della rete elettrica, nonché dall'impianto domestico del cliente. In alcuni casi può quindi essere inferiore.

Il cavo di collegamento alla rete con connettore industriale e l'unità di comando del sistema di ricarica sono abbinati tra loro. La sostituzione successiva del cavo di collegamento alla rete con un altro tipo di connettore può ridurre la capacità di carica disponibile. Per informazioni sulle prese di corrente industriali compatibili, contattate il vostro partner Audi.

○ a pagamento ● di serie ▲ fornibile senza sovrapprezzo - non fornibile

# Cavi e sistemi di ricarica

Sistemi di ricarica	Sigla	Business	Business Advanced	S line	Prezzo cliente		
					IVA esclusa euro	IVA inclusa euro	
<b>Cavo tipo L per ricarica domestica (8 A/230 V) - lunghezza 1,6 metri <sup>1</sup></b> In combinazione obbligatoria con: <a href="#">NW1</a>	<b>70S</b>	▲	▲	▲	0,00	0,00	
<b>Cavo tipo E/F per ricarica domestica (10 A / 230 V) - lunghezza 1,6 metri <sup>1</sup></b> In combinazione obbligatoria con: <a href="#">NW1</a>	<b>70T</b>	▲	▲	▲	0,00	0,00	
<b>Connettore industriale blu, monofase, (32 A/230 V)- angolato 0,9 metri (2)</b> In combinazione obbligatoria con <a href="#">NW1</a>		<b>73H</b>	▲	▲	▲	0,00	0,00
NOTA: con connettore monofase viene associato il sistema di ricarica e-tron compact (NW1) monofase con una capacità di ricarica massima fino a 7,2kW							
<b>Connettore industriale rosso, trifase, (16 A/400 V)- dritto 1,6 metri <sup>(3)</sup></b> In combinazione obbligatoria con <a href="#">NW1</a>		<b>73P</b>	▲	▲	▲	0,00	0,00
NOTA: con connettore trifase viene associato il sistema di ricarica e-tron compact (NW1) trifase con una capacità di ricarica massima fino a 11 kW							
<b>Connettore industriale blu, monofase, (32 A/230 V)- dritto 1,6 metri (2)</b> In combinazione obbligatoria con <a href="#">NW1</a>		<b>73N</b>	▲	▲	▲	0,00	0,00
NOTA: con connettore monofase viene associato il sistema di ricarica e-tron compact (NW1) monofase con una capacità di ricarica massima fino a 7,2kW							

## Note

1 Per la ricarica in corrente alternata, Audi consiglia di caricare la batteria ad alto voltaggio presso prese di corrente industriali, stazioni di ricarica o wallbox. Questo è più efficiente e notevolmente più veloce rispetto alla ricarica presso una presa di corrente domestica. Il veicolo non deve essere caricato regolarmente presso le prese di corrente domestiche utilizzando il sistema di ricarica mobile e-tron compact se è possibile accedere a una presa di corrente industriale con corrente alternata (AC) o a una stazione di ricarica pubblica AC o DC. La capacità di ricarica dipende dal tipo di connettore di rete utilizzato, dalla tensione del paese e dal numero di fasi disponibili della rete elettrica, nonché dall'impianto domestico del cliente. In alcuni casi può quindi essere inferiore.

2 Il cavo di collegamento alla rete con connettore industriale e l'unità di comando del sistema di ricarica sono abbinati tra loro. La sostituzione successiva del cavo di collegamento alla rete con un altro tipo di connettore può ridurre la capacità di carica disponibile. Il sistema di ricarica e-tron compact è dotato di un cavo di collegamento del veicolo lungo 4,5 m. La capacità di ricarica dipende dal connettore in dotazione e dalle caratteristiche di alimentazione di rete specifiche del mercato e può arrivare fino a 11 kW. La capacità di ricarica dipende dal tipo di connettore di rete utilizzato, dalla tensione del paese e dal numero di fasi disponibili della rete elettrica, nonché dall'impianto domestico del cliente. In alcuni casi può quindi essere inferiore. È possibile selezionare un massimo di un cavo di collegamento con connettore industriale senza sovrapprezzo.

3 La capacità di ricarica dipende dal tipo di connettore di rete utilizzato, dalla tensione del paese e dal numero di fasi disponibili della rete elettrica, nonché dall'impianto domestico del cliente. In alcuni casi può quindi essere inferiore.

Il cavo di collegamento alla rete con connettore industriale e l'unità di comando del sistema di ricarica sono abbinati tra loro. La sostituzione successiva del cavo di collegamento alla rete con un altro tipo di connettore può ridurre la capacità di carica disponibile. Per informazioni sulle prese di corrente industriali compatibili, contattate il vostro partner Audi.

○ a pagamento ● di serie ▲ fornibile senza sovrapprezzo - non fornibile

# Cavi e sistemi di ricarica

	Sigla	Business	Business Advanced	S line	Prezzo cliente	
					IVA esclusa euro	IVA inclusa euro
<b>Sistemi di ricarica</b>						
<p><b>Home check</b></p> <p>Sopralluogo dell'impianto elettrico domestico del cliente, effettuato da un tecnico partner professionale, capace di rilevarne le potenzialità e la fattibilità dei lavori. Tale check è propedeutico all'installazione dei prodotti Ready for e-tron o della Wallbox Enel X Way Waybox PRO.</p>	CXW	<input type="radio"/>	<input type="radio"/>	<input type="radio"/>	81,97	100,00
<p><b>Installazione presa industriale "Ready for e-tron"</b></p> <p>Servizio di installazione della presa industriale fino a 22 kW ed il montaggio del sistema di ricarica Audi e-tron Charging System Compact o Connect. La potenza e la tipologia (trifase o monofase) installabile dipende dalle caratteristiche dell'impianto e dalle necessità del cliente. Il Ready for e-tron è subordinato alla presenza sulla vettura dell' Audi e-tron Charging System Compact o Connect, equipaggiamenti previsti di serie per alcuni veicoli. <u><a href="#">Da ordinare in combinazione obbligatoria con CXW e NW1</a></u></p>	CXX	<input type="radio"/>	<input type="radio"/>	<input type="radio"/>	1.049,18	1.280,00
<p><b>Wallbox "Enel X Way Waybox™ PRO 7 kW"</b></p> <p>La Wallbox è un'infrastruttura per la ricarica in corrente alternata di veicoli elettrici o Plug in Hybrid. È dotata di una presa Tipo2 che consente la ricarica del veicolo ad una potenza massima di 7,4kW in monofase. Sono esclusi installazione e montaggio.</p>	CXU	<input type="radio"/>	<input type="radio"/>	<input type="radio"/>	532,79	650,00
<p><b>Wallbox "Enel X Way Waybox™ PRO 7 kW" - All Inclusive</b></p> <p>La Wallbox è un'infrastruttura per la ricarica in corrente alternata di veicoli elettrici o Plug in Hybrid. È dotata di una presa Tipo2 che consente la ricarica del veicolo ad una potenza massima di 7,4kW in monofase. Inclusi installazione e montaggio da parte dei tecnici ENEL. <u><a href="#">Da ordinare in combinazione obbligatoria con CXW</a></u></p>	CXY	<input type="radio"/>	<input type="radio"/>	<input type="radio"/>	1.229,51	1.500,00
<p><b>Wallbox "Enel X Way Waybox™ PRO 11/22 kW"</b></p> <p>La Wallbox è un'infrastruttura per la ricarica in corrente alternata di veicoli elettrici o Plug in Hybrid. È dotata di una presa Tipo2 che consente la ricarica del veicolo ad una potenza massima di 11kW o 22kW (in base al prodotto scelto) in trifase. Sono esclusi installazione e montaggio.</p>	CXV	<input type="radio"/>	<input type="radio"/>	<input type="radio"/>	655,74	800,00
<p><b>Wallbox "Enel X Way Waybox™ PRO 11/22 kW" - All Inclusive</b></p> <p>La Wallbox è un'infrastruttura per la ricarica in corrente alternata di veicoli elettrici o Plug in Hybrid. È dotata di una presa Tipo2 che consente la ricarica del veicolo ad una potenza massima di 11kW o 22kW (in base al prodotto scelto) in trifase. Inclusi installazione e montaggio da parte dei tecnici ENEL. <u><a href="#">Da ordinare in combinazione obbligatoria con CXW</a></u></p>	CXZ	<input type="radio"/>	<input type="radio"/>	<input type="radio"/>	1.352,46	1.650,00

a pagamento    di serie    fornibile senza sovrapprezzo    non fornibile

## Optional - Extended Warranty, Premium Care

	Sigla	Business	Business Advanced	S line	Prezzo Cliente	
					IVA esclusa euro	IVA inclusa euro
<b>Audi Extended Warranty</b>						
Audi Extended Warranty: 1 anno, fino a 30.000 km	EA1	○	○	○	106,56	130,00
Audi Extended Warranty: 1 anno, fino a 60.000 km	EA2	○	○	○	147,54	180,00
Audi Extended Warranty: 1 anno, fino a 90.000 km	EA3	○	○	○	188,52	230,00
Audi Extended Warranty: 1 anno, fino a 120.000 km	EB4	○	○	○	217,21	265,00
Audi Extended Warranty: 1 anno, fino a 150.000 km	EB3	○	○	○	270,49	330,00
Audi Extended Warranty: 2 anni, fino a 40.000 km	EA4	○	○	○	200,82	245,00
Audi Extended Warranty: 2 anni, fino a 80.000 km	EA5	○	○	○	282,79	345,00
Audi Extended Warranty: 2 anni, fino a 120.000 km	EA6	○	○	○	389,34	475,00
Audi Extended Warranty: 3 anni, fino a 50.000 km	EA7	○	○	○	295,08	360,00
Audi Extended Warranty: 3 anni, fino a 100.000 km	EA8	○	○	○	442,62	540,00
Audi Extended Warranty: 3 anni, fino a 150.000 km	EA9	○	○	○	672,13	820,00
<b>Audi Premium Care per motorizzazioni benzina ed e-hybrid</b>						
Audi Premium Care: 2 anni, fino a 30.000 km	EW1	○	○	○	483,61	590,00
Audi Premium Care: 3 anni, fino a 60.000 km	EW2	○	○	○	1.049,18	1.280,00
Audi Premium Care: 4 anni, fino a 80.000 km	EW4	○	○	○	1.188,52	1.450,00
Audi Premium Care: 5 anni, fino a 100.000 km	EW5	○	○	○	1.622,95	1.980,00
Audi Premium Care: 5 anni, fino a 120.000 km	EW8	○	○	○	2.426,23	2.960,00
<b>Audi Premium Care per motorizzazioni diesel</b>						
Audi Premium Care: 2 anni, fino a 30.000 km	EW1	○	○	○	500,00	610,00
Audi Premium Care: 3 anni, fino a 60.000 km	EW2	○	○	○	967,21	1.180,00
Audi Premium Care: 4 anni, fino a 80.000 km	EW4	○	○	○	1.090,16	1.330,00
Audi Premium Care: 5 anni, fino a 100.000 km	EW5	○	○	○	1.639,34	2.000,00
Audi Premium Care: 5 anni, fino a 120.000 km	EW8	○	○	○	2.336,07	2.850,00

○ a pagamento ● di serie ▲ fornibile senza sovrapprezzo - non fornibile

# Accessori Originali Audi

Validità: 07/07/2026

	Sigla	tutte le versioni	IVA esclusa	IVA inclusa
			euro	euro
<b>Audi A3</b>				
Barre portacarico - A3 sedan	8Y5071126	○	288,69	352,00
Barre portacarico - A3 Sportback senza mancorrenti al tetto	8Y4071126	○	288,69	352,00
Barre portacarico - A3 Sportback con mancorrenti al tetto	8Y4071151	○	260,41	318,00
Box per il tetto 250 l - nero brillante	4K0071200 Y9B	○	590,49	720,00
Box per il tetto 310 l - nero brillante	4K1071200 Y9B	○	628,69	767,00
Box per il tetto 430 l - nero brillante	4K2071200 Y9B	○	813,61	993,00
Box per il tetto 510 l - nero brillante	4KE071200 Y9B	○	1.062,30	1296,00
Box pieghevole per vano bagagli	8U0061109	○	49,18	60,00
Dashcam frontale e posteriore	4K0063511A	○	464,75	567,00
Giubbotto di protezione ad alta visibilità	8X0093056A	○	6,70	8,00
Cavo adattatore USB-C	4K0051435	○	23,46	29,00
Luci di accesso a LED (anelli Audi)	4G0052133G	○	129,79	158,00
Portabici	80A071128	○	177,05	216,00
Portasci - portasnowboard - Fino a 4 paia di sci / 2 snowboard	4M0071129	○	188,52	230,00
Set copri valvole in alluminio	80A071215	○	21,78	27,00
Tappetini in gomma anteriori	8Y1061501 041	○	58,24	71,00
Tappetini in gomma anteriori - per vetture MHEV	8Y1061501B 041	○	58,24	71,00
Tappetini in gomma posteriori	8Y4061511 041	○	44,09	54,00
Vasca per vano bagagli - A3 sedan	8Y5061180	○	104,1	127,00
Vasca per vano bagagli - A3 Sportback	8Y4061180	○	104,91	128,00

○ a pagamento - non fornibile

## NOTE:

Tutti gli accessori sono ordinabili a magazzino ricambi. I prezzi si intendono esclusa installazione. Verificare sempre la compatibilità dell'accessorio con l'allestimento della vettura. I prezzi indicati fanno riferimento alla data di validità del presente listino. Verificare l'importo esatto a sistema al momento dell'ordine.

# Combinazione colori e tappezzeria

Audi A3

Colori rivestimenti interni

**Tipologia sedile**

Codice pacchetto interni

Codice colore interni

Rivestimenti

Sedile (parte centrale)

Sedile (fianchetti)

Cuciture

Cruscotto

Elementi interni superiori e inferiori : elementi decorativi nel cruscotto e nelle portiere, consolle centrale e appoggiatesta alle portiere

Moquette/Tappeti

Cielo

NOTE:

	Sedili normali					Sedili sportivi				
	Serie	PWE AI	PWA AO	PWB BS	PWC BH	PWD AI	PWK EI	PWL EI	PWM EI	PWN EI
Tessuto Intention	Tessuto Consensus	Pelle/ similpelle	Pelle/ similpelle	Pelle/ similpelle	Tessuto Routine	Tessuto Pulse/ similpelle	Pelle/ similpelle	Microfibra dinamica/ similpelle	Pelle	a seconda del pacchetto selezionato
nero/ argento	nero/ argento	nero	marrone Santos	beige pergamena	nero/ argento	nero	nero	nero	nero	nero
nero	nero	nero	marrone Santos	beige pergamena	nero	nero	nero	nero	nero	nero
nero	nero	grigio Roccia	grigio Acciaio	grigio Acciaio	nero	grigio Roccia	grigio Roccia	grigio Roccia	grigio Roccia	Rosso express
nero	nero	nero	nero	nero	nero	nero	nero	nero	nero	nero
nero	nero	nero	nero	nero	nero	nero	nero	nero	nero	nero
Grigio acciaio	Grigio acciaio	Grigio acciaio	Grigio acciaio	Grigio acciaio	Grigio acciaio	nero	nero	nero	nero	nero

## Audi A3

## Colori carrozzeria

<b>Sigla</b>	<b>Codice assistenza #</b>	<b>Descrizione</b>	
Z9	Y9L	Bianco Arkona	
A2	Y9B	Nero Brillante	<i>(Non per S line)</i>
<b>con sovrapprezzo:</b>			
2D	X5H	Blu Navarra metallizzato	
9W	X5F	Blu Ascari metallizzato	<i>(Solo per S line)</i>
B1	Y3Q	Rosso Progressivo metallizzato	
M4	X6M	Verde District metallizzato	
H1	X7L	Grigio Manhattan metallizzato	<i>(Non per S line)</i>
6Y	Z7S	Grigio Daytona perla	<i>(Solo per S line)</i>
1X	Z7W	Grigio Freccia perla	<i>(Non per S line)</i>
2Y	S9R	Bianco Ghiaccio metallizzato	
0E	Y9T	Nero Mythos metallizzato	

**NOTE:**

# Da utilizzare esclusivamente per lavori di carrozzeria

# Glossario

Pacchetti di equipaggiamento		
<b>Pacchetto Tech PLUS</b>	<p>Il pacchetto Tech PLUS include:</p> <p><u>Optional di serie per Business, Business Advanced ed S line:</u></p> <ul style="list-style-type: none"> <li>- Retrocamera posteriore (KA2)</li> <li>- Specchietto interno schermabile automaticamente, senza cornice (4L6)</li> <li>- Adaptive Cruise Control (8T3)</li> <li>- Lane departure warning con emergency assist (6I5)</li> <li>- Specchietti retrovisori esterni regolabili, riscaldabili, ripiegabili elettricamente e con funzione auto. di antiabbagliamento (6XI)</li> </ul> <p><u>Optional aggiuntivi:</u></p> <ul style="list-style-type: none"> <li>- Sterzo progressivo (1N7)</li> <li>- Hold assist (UH2)</li> <li>- Sistema di sicurezza proattiva degli occupanti: anteriore, posteriore, laterale (7W7)</li> <li>- Side assist, Exit warning, Rear cross-traffic assist, Rear turn assist (79H)</li> <li>- Audi drive select (2H6) (di serie per Business advanced ed S line)</li> <li>- Sistema di ausilio al parcheggio plus con assistente al parcheggio e visualizzazione perimetrale (8A2)</li> </ul>	PQ2
<b>Pacchetto Tech PRO</b>	<p>Il pacchetto Tech PRO include:</p> <p><u>Optional di serie per Business, Business Advanced ed S line:</u></p> <ul style="list-style-type: none"> <li>- Specchietto interno schermabile automaticamente, senza cornice (4L6)</li> <li>- Adaptive Cruise Control (8T3)</li> <li>- Specchietti retrovisori esterni regolabili, riscaldabili, ripiegabili elettricamente e con funzione auto. di antiabbagliamento (6XI)</li> </ul> <p><u>Optional aggiuntivi:</u></p> <ul style="list-style-type: none"> <li>- Sterzo progressivo (1N7)</li> <li>- Hold assist (UH2)</li> <li>- Audi drive select (2H6) (di serie per Business advanced ed S line)</li> <li>- Sistema di sicurezza proattiva degli occupanti: anteriore, posteriore, laterale (7W7)</li> <li>- Side assist, Exit warning, Rear cross-traffic assist, Rear turn assist (79H)</li> <li>- Fari Matrix LED e gruppi ottici posteriori a LED pro (PXC)</li> <li>- Pacchetto assistenza e parcheggio pro con pacchetto safety plus (PZC)</li> <li>- Assistente al parcheggio Pro con funzionalità remote (8A5)</li> </ul>	PQ3

# Glossario

Design esterno		
<b>Pacchetto esterno lucido</b>	Modanature ai finestrini in alluminio anodizzato	4ZB
<b>Pacchetto look nero plus</b>	Il pacchetto comprende: - Accenti nell'area del Singleframe, modanature ai finestrini e ai paraurti anteriori e posteriori in nero - Loghi Audi all'anteriore e al posteriore in Grigio Antracite	4ZP
Luci		
<b>Proiettori anteriori in tecnologia LED</b>	Per le seguenti funzioni: - luci di marcia diurne - anabbaglianti - abbaglianti - luci di posizione	8EX
<b>Proiettori anteriori LED Plus</b>	ed indicatori di direzione alogeni. Comprendono le seguenti funzioni: - luci di marcia diurne digitale con 3 firme luminose selezionabili tramite MMI - anabbaglianti - abbaglianti - luci di posizione - indicatori di direzione dinamico - luci di svolta - luci di manovra - funzionalità ottimizzata per la guida autostradale - all-weather lights - luce di intersezione (ad integrazione dell'illuminazione laterale agli incroci in combinazione con il sistema di navigazione MMI navigation Plus) - sequenza luminosa dinamica coming home/leaving home (da fermo)	8IT/PX2
<b>Proiettori anteriori a LED Audi Matrix</b>	Comprendono le seguenti funzioni: - luci di marcia diurne digitale con 4 firme luminose selezionabili tramite MMI - anabbaglianti - abbaglianti - luci di posizione - indicatori di direzione dinamici - luci di svolta (ad integrazione dell'illuminazione laterale agli incroci) - luci di manovra - funzionalità ottimizzata per la guida autostradale - all-weather lights (per ridurre i riflessi e l'abbagliamento in condizioni di scarsa visibilità) - luce di intersezione ad integrazione dell'illuminazione laterale agli incroci - sequenza luminosa dinamica coming home/leaving home (da fermo)	8IY+8G4/PXC

# Glossario

Luci		
<b>Gruppi ottici posteriori alogeni</b>	Comprendono le seguenti funzioni: <ul style="list-style-type: none"><li>- retronebbia alogeni integrati</li><li>- luci targa posteriori a LED</li></ul>	8VA
<b>Gruppi ottici posteriori LED Pro</b>	Comprendono le seguenti funzioni: <ul style="list-style-type: none"><li>- indicatori dinamici</li><li>- luci freno</li><li>- luci posteriori</li><li>- luci targa posteriori</li><li>- luci di retromarcia</li><li>- sequenza luminosa dinamica coming home/leaving home (da fermo)</li></ul>	8VP/PX2
<b>Proiettori anteriori LED Plus e gruppi ottici posteriori LED Pro</b>	Includono: <ul style="list-style-type: none"><li>- Proiettori anteriori LED Plus (8IT)</li><li>- Gruppi ottici posteriori LED Pro (8VP)</li></ul>	PX2
<b>Proiettori anteriori a LED Audi Matrix con gruppi ottici posteriori a LED pro</b>	Includono: <ul style="list-style-type: none"><li>- Proiettori anteriori a LED Audi Matrix (8IY+8G4)</li><li>- Gruppi ottici posteriori LED Pro (8VP)</li></ul>	PXC

# Glossario

Luci		
<b>Dispositivo di assistenza per proiettori abbaglianti*</b>	<p>Il dispositivo riconosce entro i limiti del sistema la presenza dei fari di vetture provenienti in senso contrario, delle luci posteriori delle vetture che precedono e le sorgenti luminose dei centri abitati. A seconda della situazione del traffico, il sistema accende e spegne gli abbaglianti automaticamente nei casi necessari, migliorando la visibilità del conducente, garantendo maggiore comfort e una guida più rilassata.</p> <p>*I sistemi di assistenza alla guida supportano il conducente entro i limiti del sistema. La responsabilità e l'attenzione richiesta per una guida corretta restano onere del conducente.</p>	8G1
<b>Lavafari</b>	Con acqua ad alta pressione, per un'eccellente illuminazione e una migliore visibilità.	8X8
Tetto/Vetri		
<b>Tetto panoramico in vetro</b>	<p>Ad azionamento elettrico per apertura ed inclinazione, con tendina parasole oscurante che garantisce una protezione supplementare dai raggi solari intensi.</p> <p>Assicura una buona luminosità e un'atmosfera piacevole nell'abitacolo regalando una sensazione di spaziosità; favorisce un gradevole afflusso di aria fresca durante la marcia.</p> <p>Include l'apertura e chiusura comfort dall'esterno con la chiave e il deflettore d'aria per una riduzione della rumorosità con tetto aperto</p>	3FU

# Glossario

Sistemi di apertura/ chiusura		
<b>Chiave comfort senza safelock</b>	<p>Apertura del veicolo tramite azionamento della maniglia delle portiere (basta avere con sè la chiave). Per chiudere il veicolo è sufficiente toccare uno dei sensori situati sulle maniglie delle portiere.</p> <p>In combinazione con l'antifurto il veicolo viene sbloccato o bloccato non appena ci si avvicina o ci si allontana con la chiave (funzione disattivabile tramite MMI).</p> <p>Il portellone vano bagagli può essere aperto dalla chiave.</p> <p>In combinazione con l'optional "Portellone vano bagagli ad apertura e chiusura elettrica", il portellone vano bagagli può essere aperto anche con il gesto del piede (calcio) al sotto del paraurti posteriore.</p> <p>L'avviamento del veicolo può avvenire tramite il pulsante Start-Stop sulla consolle centrale anche senza dover utilizzare attivamente la chiave comfort. A tale scopo la chiave comfort deve trovarsi all'interno del veicolo. Senza Safelock.</p>	4K5
<b>Chiave comfort con SAFELOCK</b>	<p>Apertura del veicolo tramite azionamento della maniglia delle portiere (basta avere con sè la chiave). Per chiudere il veicolo è sufficiente toccare uno dei sensori situati sulle maniglie delle portiere.</p> <p>In combinazione con l'antifurto il veicolo viene sbloccato o bloccato non appena ci si avvicina o ci si allontana con la chiave (funzione disattivabile tramite MMI).</p> <p>Il portellone vano bagagli può essere aperto dalla chiave.</p> <p>In combinazione con l'optional "Portellone vano bagagli ad apertura e chiusura elettrica", il portellone vano bagagli può essere aperto anche con il gesto del piede (calcio) al sotto del paraurti posteriore.</p> <p>L'avviamento del veicolo può avvenire tramite il pulsante Start-Stop sulla consolle centrale anche senza dover utilizzare attivamente la chiave comfort. A tale scopo la chiave comfort deve trovarsi all'interno del veicolo. Con Safelock.</p> <p>Safelock impedisce l'apertura delle porte dall'interno una volta che il veicolo è stato chiuso a chiave con la chiave del veicolo.</p>	4K6/PG3
<b>Antifurto</b>	<p>Per la protezione delle portiere, del cofano motore, del portellone vano bagagli; include inoltre:</p> <ul style="list-style-type: none"> <li>- monitoraggio interno a ultrasuoni, disattivabile</li> <li>- la protezione antirimozione tramite sensore di inclinazione</li> <li>- avvisatore acustico con back-up batteria in caso di manomissione del cablaggio</li> </ul>	7AL
<b>Telecomando per garage</b>	<p>Unità di controllo / trasmettitore integrata (programmabile) telecomandata per l'azionamento di porte garage, cancelli esterni, sistemi di sicurezza e impianti di illuminazione comandabili con telecomando a radiofrequenza.</p> <p>Funzionamento tramite campi touch screen che possono essere nominati singolarmente; quando ci si avvicina alla posizione memorizzata, viene visualizzato un corrispondente pop-up per attivare il processo di trasmissione.</p> <p>Si possono memorizzare fino a 8 diverse sistemi.</p> <p>Funzione di programmazione guidata nel display MMI.</p> <p>I sistemi non compatibili possono essere integrati installando un ricevitore universale.</p>	VC2
<b>Portellone vano bagagli ad apertura e chiusura elettrica</b>	<p>Apertura tramite il tasto nella chiave di accensione, il tasto nella portiera del conducente o il tasto soft-touch nel portellone vano bagagli; chiusura tramite il tasto sul lato interno del portellone vano bagagli, o il tasto nella chiave di accensione (solo con chiave comfort); inclusa servochiusura e angolo di apertura programmabile del portellone vano bagagli. In combinazione con la chiave Comfort, è sufficiente un gesto del piede (movimento di un calcio) nella parte posteriore del veicolo per sbloccare, aprire il portellone del bagagliaio.</p>	4E6

# Glossario

Sedili		
<b>Rivestimento in tessuto "Intention"</b>	Parti centrali dei sedili in tessuto Intention. Fianchetti dei sedili, appoggiatesta, in tessuto tinta unita nero. Il rivestimento dei sedili posteriori è esteticamente abbinato a quello dei sedili anteriori.	N3G
<b>Rivestimento per sedili sportivi in tessuto "Routine"</b>	Rivestimento in tessuto: parti centrali dei sedili in tessuto Routine nero, fianchetti e appoggiatesta in tessuto tinta unita nero (rivestimento dei sedili posteriori abbinato ai sedili anteriori)	N0M
<b>Rivestimento in tessuto "Pulse"/similpelle con emblema S</b>	Rivestimento in tessuto "Pulse"/similpelle: parti centrali dei sedili e appoggiatesta in tessuto Pulse nero, superficie interna dei fianchetti e parte superiore dello schienale in microfibra nera; con cuciture in contrasto (rivestimento dei sedili posteriori abbinato ai sedili anteriori) ed emblema S sugli schienali dei sedili anteriori.	N2Y
<b>Sedili anteriori sportivi</b>	- con fianchetti dei sedili pronunciati per un maggiore sostegno laterale in curva e appoggio gambe estraibile. - con appoggiatesta integrati	Q1D
<b>Sedili anteriori regolabili manualmente</b>	Regolazione manuale per: - altezza del sedile - posizione longitudinale del sedile - inclinazione dello schienale - altezza della cintura	3L3

# Glossario

Pacchetti Interni		
<b>Pacchetto interni con sedili standard in pelle/similpelle, nero</b>	<p>Include:</p> <ul style="list-style-type: none"> <li>- Sedili anteriori standard con regolazione manuale di altezza sedile, posizione longitudinale, schienale e altezza cintura di sicurezza</li> <li>- Rivestimento in pelle/similpelle: parti centrali dei sedili in pelle nera; fianchetti dei sedili, appoggiatesta in similpelle nera, con cuciture in contrasto (rivestimento dei sedili posteriori abbinato ai sedili anteriori)</li> <li>- Elementi in tessuto Impressum per cruscotto e portiere e in similpelle per appoggiabraccia alle portiere, appoggiabraccia centrale e parti laterali della consolle centrale; con cuciture in contrasto grigio acciaio</li> <li>- Schienale del sedile posteriore completamente abbattibile o ripiegabile secondo lo schema 40:20:40 (include bracciolo centrale posteriore con portabicchieri)</li> <li>- Inserti in look alluminio per la cornice dei comandi nella consolle centrale, alle portiere anteriori e posteriori e ai comandi della regolazione degli specchietti degli alzacristalli elettrici dell'inserto alla presa da 12V e al comando di controllo del freno a mano</li> </ul>	PWA
<b>Pacchetto interni con sedili standard in pelle/similpelle, marrone</b>	<p>Include:</p> <ul style="list-style-type: none"> <li>- Sedili anteriori standard con regolazione manuale di altezza sedile, posizione longitudinale, schienale e altezza cintura di sicurezza</li> <li>- Rivestimento in pelle/similpelle: parti centrali dei sedili in pelle marrone; fianchetti dei sedili, appoggiatesta in similpelle marrone, con cuciture in contrasto (rivestimento dei sedili posteriori abbinato ai sedili anteriori)</li> <li>- Elementi in tessuto Impressum per cruscotto e portiere e in similpelle per appoggiabraccia alle portiere, appoggiabraccia centrale e parti laterali della consolle centrale; con cuciture in contrasto grigio acciaio</li> <li>- Schienale del sedile posteriore completamente abbattibile o ripiegabile secondo lo schema 40:20:40 (include bracciolo centrale posteriore con portabicchieri)</li> <li>- Inserti in look alluminio per la cornice dei comandi nella consolle centrale, alle portiere anteriori e posteriori e ai comandi della regolazione degli specchietti, degli alzacristalli elettrici, dell'inserto alla presa da 12V e al comando di controllo del freno a mano</li> </ul>	PWB

# Glossario

## Pacchetti Interni

<b>Pacchetto interni con sedili standard in pelle/similpelle, beige</b>	<p>Include:</p> <ul style="list-style-type: none"> <li>- Sedili anteriori standard con regolazione manuale di altezza sedile, posizione longitudinale, schienale e altezza cintura di sicurezza</li> <li>- Rivestimento in pelle/similpelle: parti centrali dei sedili in pelle beige pergamena; fianchetti dei sedili, appoggiatesta in similpelle beige pergamena, con cuciture in contrasto (rivestimento dei sedili posteriori abbinato ai sedili anteriori)</li> <li>- Elementi in tessuto Impressum per cruscotto e portiere e in similpelle per appoggiabraccia alle portiere, appoggiabraccia centrale e parti laterali della consolle centrale; con cuciture in contrasto grigio acciaio</li> <li>- Schienale del sedile posteriore completamente abbattibile o ripiegabile secondo lo schema 40:20:40 (include bracciolo centrale posteriore con portabicchieri)</li> <li>- Inserti in look alluminio per la cornice dei comandi nella consolle centrale, alle portiere anteriori e posteriori e ai comandi della regolazione degli specchietti, degli alzacristalli elettrici, dell'inserto alla presa da 12V e al comando di controllo del freno a mano</li> </ul>	PWC
<b>Pacchetto interni con sedili sportivi in tessuto Routine, nero</b>	<p>Include:</p> <ul style="list-style-type: none"> <li>- Sedili anteriori sportivi con regolazione manuale di altezza sedile, posizione longitudinale, schienale e altezza cintura di sicurezza; con fianchetti dei sedili pronunciati per un maggiore sostegno laterale in curva e appoggio gambe estraibile; con appoggiatesta integrati</li> <li>- Sezione centrale dei sedili anteriori e dei sedili posteriori laterali in tessuto Routine nero/argento (rivestimento dei sedili posteriori abbinato ai sedili anteriori)</li> <li>- Schienale del sedile posteriore completamente abbattibile o ripiegabile secondo lo schema 40:20:40 (include bracciolo centrale posteriore con portabicchieri)</li> <li>- Inserto decorativo tessuto Impressum, nero</li> <li>- Inserti in look alluminio per la cornice dei comandi nella consolle centrale, alle portiere anteriori e posteriori e ai comandi della regolazione degli specchietti, degli alzacristalli elettrici, dell'inserto alla presa da 12V e al comando di controllo del freno a mano</li> </ul>	PWD
<b>Pacchetto interni con sedili standard in tessuto Consensus, nero</b>	<p>Include:</p> <ul style="list-style-type: none"> <li>- Sedili anteriori standard con regolazione manuale di altezza sedile, posizione longitudinale, schienale e altezza cintura di sicurezza</li> <li>- Sezione centrale dei sedili anteriori e dei sedili posteriori laterali in tessuto Consensus nero (rivestimento dei sedili posteriori abbinato ai sedili anteriori)</li> <li>- Elementi in tessuto Impressum per cruscotto e portiere e in similpelle per appoggiabraccia alle portiere, appoggiabraccia centrale e parti laterali della consolle centrale; con cuciture in contrasto grigio acciaio</li> <li>- Schienale del sedile posteriore completamente abbattibile o ripiegabile secondo lo schema 40:20:40 (include bracciolo centrale posteriore con portabicchieri)</li> <li>- Inserti in look alluminio per la cornice dei comandi nella consolle centrale, alle portiere anteriori e posteriori e ai comandi della regolazione degli specchietti, degli alzacristalli elettrici, dell'inserto alla presa da 12V e al comando di controllo del freno a mano</li> </ul>	PWE

# Glossario

## Pacchetti Interni

<b>Pacchetto interni S line con sedili sportivi in tessuto/similpelle, nero</b>	<p>Include:</p> <ul style="list-style-type: none"> <li>- Sedili anteriori sportivi con regolazione manuale di altezza sedile, posizione longitudinale, schienale e altezza cintura di sicurezza; con fianchetti dei sedili pronunciati per un maggiore sostegno laterale in curva e appoggio gambe estraibile; con appoggiatesta integrati</li> <li>- Rivestimento in tessuto/similpelle: Sezione centrale dei sedili anteriori e dei sedili posteriori laterali in tessuto Pulse nero; poggiatesta, sezione centrale del sedile centrale posteriore, appoggiabraccia centrale, fianchetti anteriori e posteriori in similpelle</li> <li>- Logo S sugli schienali dei sedili anteriori</li> <li>- Elementi in tessuto Impressum per cruscotto e portiere e in similpelle per appoggiabraccia alle portiere, appoggiabraccia centrale e parti laterali della consolle centrale; grigio acciaio con cuciture in contrasto</li> <li>- Unità di comando al volante in nero lucido</li> <li>- Listelli sottoporta con inserto in alluminio, anteriori illuminati</li> <li>- Inserti al volante in look cromato con logo S; rivestimento impugnatura in pelle traforata con cuciture di contrasto</li> <li>- Schienale del sedile posteriore completamente abbattibile o ripiegabile secondo lo schema 40:20:40 (include bracciolo centrale posteriore con portabicchieri)</li> <li>- Cielo dell'abitacolo in tessuto nero</li> <li>- Pedali in acciaio</li> </ul>	<p>PWK</p>
<b>Pacchetto interni S line con sedili sportivi in pelle/similpelle, nero</b>	<p>Include:</p> <ul style="list-style-type: none"> <li>- Sedili anteriori sportivi con regolazione manuale di altezza sedile, posizione longitudinale, schienale e altezza cintura di sicurezza; con fianchetti dei sedili pronunciati per un maggiore sostegno laterale in curva e appoggio gambe estraibile; con appoggiatesta integrati</li> <li>- Rivestimento in pelle/similpelle: Sezione centrale dei sedili anteriori e dei sedili posteriori laterali in pelle; poggiatesta, sezione centrale del sedile centrale posteriore, appoggiabraccia centrale, fianchetti anteriori e posteriori in similpelle</li> <li>- Logo S sugli schienali dei sedili anteriori</li> <li>- Elementi in tessuto Impressum per cruscotto e portiere e in similpelle per appoggiabraccia alle portiere, appoggiabraccia centrale e parti laterali della consolle centrale; grigio acciaio con cuciture in contrasto</li> <li>- Unità di comando al volante in nero lucido</li> <li>- Listelli sottoporta con inserto in alluminio, anteriori illuminati</li> <li>- Inserti al volante in look cromato con logo S; rivestimento impugnatura in pelle traforata con cuciture di contrasto</li> <li>- Schienale del sedile posteriore completamente abbattibile o ripiegabile secondo lo schema 40:20:40 (include bracciolo centrale posteriore con portabicchieri)</li> <li>- Cielo dell'abitacolo in tessuto nero</li> <li>- Pedali in acciaio</li> </ul>	<p>PWL</p>

# Glossario

## Pacchetti Interni

<b>Pacchetto interni S line con sedili sportivi in microfibra/similpelle, nero</b>	<p>Include:</p> <ul style="list-style-type: none"> <li>- Sedili anteriori sportivi con regolazione manuale di altezza sedile, posizione longitudinale, schienale e altezza cintura di sicurezza; con fianchetti dei sedili pronunciati per un maggiore sostegno laterale in curva e appoggio gambe estraibile; con appoggiatesta integrati</li> <li>- Rivestimento in microfibra/similpelle: Sezione centrale dei sedili anteriori e dei sedili posteriori laterali in microfibra; poggiatesta, sezione centrale del sedile centrale posteriore, appoggiabraccia centrale, fianchetti anteriori e posteriori in similpelle</li> <li>- Logo S sugli schienali dei sedili anteriori</li> <li>- Elementi in tessuto Impressum per cruscotto e portiere e in similpelle per appoggiabraccia alle portiere, appoggiabraccia centrale e parti laterali della consolle centrale; grigio acciaio con cuciture in contrasto</li> <li>- Unità di comando al volante in nero lucido</li> <li>- Listelli sottoporta con inserto in alluminio, anteriori illuminati</li> <li>- Inserti al volante in look cromato con logo S; rivestimento impugnatura in pelle traforata con cuciture di contrasto</li> <li>- Schienale del sedile posteriore completamente abbattibile o ripiegabile secondo lo schema 40:20:40 (include bracciolo centrale posteriore con portabicchieri)</li> <li>- Cielo dell'abitacolo in tessuto nero</li> <li>- Pedali in acciaio</li> <li>- Pacchetto luci ambiente pro con sezione intessuto alle portiere anteriori retroilluminata</li> </ul>	<p>PWM</p>
<b>Pacchetto interni S line con sedili sportivi in microfibra/similpelle, nero</b>	<p>Include:</p> <ul style="list-style-type: none"> <li>- Sedili anteriori sportivi con regolazione manuale di altezza sedile, posizione longitudinale, schienale e altezza cintura di sicurezza; con fianchetti dei sedili pronunciati per un maggiore sostegno laterale in curva e appoggio gambe estraibile; con appoggiatesta integrati</li> <li>- Rivestimento in pelle: Sezione centrale dei sedili anteriori e dei sedili posteriori laterali in pelle; poggiatesta, sezione centrale del sedile centrale posteriore, appoggiabraccia centrale, fianchetti anteriori e posteriori in pelle</li> <li>- Logo S sugli schienali dei sedili anteriori</li> <li>- Elementi in tessuto Impressum per cruscotto e portiere e in similpelle per appoggiabraccia alle portiere, appoggiabraccia centrale e parti laterali della consolle centrale; grigio acciaio con cuciture in contrasto</li> <li>- Unità di comando al volante in nero lucido</li> <li>- Listelli sottoporta con inserto in alluminio, anteriori illuminati</li> <li>- Inserti al volante in look cromato con logo S; rivestimento impugnatura in pelle traforata con cuciture di contrasto</li> <li>- Schienale del sedile posteriore completamente abbattibile o ripiegabile secondo lo schema 40:20:40 (include bracciolo centrale posteriore con portabicchieri)</li> <li>- Cielo dell'abitacolo in tessuto nero</li> <li>- Pedali in acciaio</li> <li>- Pacchetto luci ambiente pro con sezione intessuto alle portiere anteriori retroilluminata</li> </ul>	<p>PWN</p>
<b>Pacchetti Interni</b>		
<b>Pacchetto cuciture rosso express Audi Sport GmbH</b>	<p>Aggiunge ai contenuti di PWK/PWL/PWM/PWN:</p> <ul style="list-style-type: none"> <li>- Cuciture a contrasto in rosso express per rivestimento sedili, parte superiore del cruscotto e delle portiere, appoggiaginocchia alla consolle centrale, elementi in microfibra Dinamica agli appoggiabraccia alle portiere, volante sportivo e bracciolo centrale comfort</li> <li>- Tappetini in nero con bordino e cuciture in contrasto in rosso express</li> </ul>	<p>YYB</p>

# Glossario

Pacchetti Interni		
<b>Sedili anteriori regolabili elettricamente con funzione memory per il sedile del conducente</b>	<p>Regolazione elettrica di:</p> <ul style="list-style-type: none"> <li>- Altezza del sedile</li> <li>- Posizione longitudinale del sedile</li> <li>- Inclinazione del sedile</li> <li>- Inclinazione dello schienale</li> </ul> <p>La funzione Memory offre due posizioni memorizzabili per il sedile del conducente regolabile elettricamente e per gli specchietti retrovisori esterni. Le impostazioni possono essere salvate e richiamate tramite il pulsante di memoria situato nel pannello della portiera.</p>	3L4
<b>Sedili anteriori regolabili elettricamente</b>	<p>Regolazione elettrica di:</p> <ul style="list-style-type: none"> <li>- Altezza del sedile</li> <li>- Posizione longitudinale del sedile</li> <li>- Inclinazione del sedile</li> <li>- Inclinazione dello schienale</li> </ul>	3L5
Illuminazione		
<b>Pacchetto luci ambiente</b>	<p>Include:</p> <ul style="list-style-type: none"> <li>- modulo tetto a LED, anteriore e posteriore, comprese le luci di lettura</li> <li>- specchietti retrovisori lato guida e passeggero anteriore, illuminati</li> <li>- illuminazione del vano portaoggetti</li> <li>- luce del bagagliaio</li> </ul>	QQ1
<b>Pacchetto luci ambiente plus</b>	<p>Comprende l'illuminazione interna di serie in bianco (QQ1) e:</p> <ul style="list-style-type: none"> <li>- luci di ingresso, anteriori e posteriori</li> <li>- illuminazione vano piedi, anteriore e posteriore</li> </ul> <p>Inoltre, l'illuminazione colorata è possibile per:</p> <ul style="list-style-type: none"> <li>- illuminazione ambientale dei pannelli delle portiere anteriori e posteriori</li> <li>- illuminazione di contorno della console centrale</li> <li>- illuminazione di contorno del cruscotto</li> <li>- illuminazione ambientale dell'Audi virtual cockpit plus</li> <li>- illuminazione del vano portaoggetti sotto appoggiabraccia centrale</li> </ul>	QQ2
<b>Pacchetto luci ambiente pro</b>	<p>Al pacchetto luci d'ambiente plus (QQ2) aggiunge una sezione retroilluminata in tessuto nell'inserito alle portiere anteriori.</p>	QQ3

# Glossario

Climatizzazione		
<b>Climatizzatore automatico monozona con predisposizione per altre funzioni di climatizzazione</b>	Include: - controllo elettronico della temperatura, volume e della distribuzione dell'aria - regolazione della temperatura per l'intero abitacolo	KC5
<b>Climatizzatore comfort a 3 zone</b>	Include: · controllo elettronico della temperatura, volume e della distribuzione dell'aria · comandi separati per la regolazione della temperatura per il lato conducente, il lato passeggero anteriore e l'abitacolo posteriore · controllo in funzione della luce solare · modalità ricircolo automatico · filtro interno antipolvere e allergeni · pannello di controllo per la climatizzazione della parte posteriore tramite le bocchette dell'aria nella consolle centrale e nel vano piedi · ugelli sbrinatori per parabrezza e vetri laterali	KH5
<b>Riscaldamento e ventilazione ausiliaria</b>	Garantisce la giusta temperatura di comfort all'interno del veicolo, con un efficiente climatizzatore che preriscalda il veicolo in inverno o lo ventila bene in estate; si attiva utilizzando il timer o la funzione di avvio rapido. La modalità di climatizzazione viene quindi selezionata in modo intelligente in base alla temperatura esterna. Il riscaldamento ausiliario riscalda l'abitacolo e rimuove il ghiaccio dai finestrini senza avviare il motore. Il sistema di ventilazione ausiliaria fornisce aria fresca e raffredda l'abitacolo.  Il riscaldamento autonomo può essere comodamente programmato tramite l'app myAudi <sup>1</sup> .	9M9
Sistemi portaoggetti/vanobagagli		
<b>Pacchetto portaoggetti e vano bagagli</b>	Il pacchetto portaoggetti include: Vano portaoggetti lato passeggero, con serratura - Vano portaoggetti lato conducente - Reti portaoggetti agli schienali dei sedili anteriori - Portabicchieri comfort - 2 lampadine LED nel portellone per illuminare il vano di carico - Presa 12 volt nel vano bagagli - Rete per vano bagagli	QE1
Ulteriori optional		
<b>Pacchetto fumatori</b>	Include: - accendisigari - portacenere removibile	9JC

# Glossario

Infotainment		
<b>Audi Sound System</b>	<ul style="list-style-type: none"> <li>- 10 altoparlanti compreso l'altoparlante centrale e il subwoofer</li> <li>- Amplificatore a 6 canali con una potenza totale di 240 Watt</li> </ul>	9VD
<b>Sistema Sound premium SONOS</b>	<p>Straordinaria esperienza musicale grazie a 14 altoparlanti armonizzati ad alte prestazioni, incluso subwoofer e amplificatore a 16 canali, per una potenza totale di 820 watt.</p> <p>L'abitacolo appare acusticamente più ampio, consentendo alla musica di esprimersi così come è stata concepita originariamente. Allo stesso tempo, la riproduzione sonora rimane sempre fedele e naturale, con un'intensità degli effetti adeguata al contenuto audio riprodotto.</p>	9VS
<b>Audi phone box light</b>	<p>Lo scomparto per cellulari con funzione di ricarica induttiva offre:</p> <ul style="list-style-type: none"> <li>- collegamento bluetooth di due cellulari</li> <li>- possibilità di ricarica wireless (standard Qi) con l'innovativo sistema di raffreddamento adattivo della superficie del vano oppure tramite cavo USB</li> <li>- interfaccia Bluetooth universale</li> <li>- funzione vivavoce integrata</li> <li>- scomparto per telefono, anteriore con dimensioni 170 x 87 mm</li> <li>- stato di carica visualizzato sul display MMI touch</li> </ul>	9ZV
<b>Audi phone box</b>	<p>Collegamento dello smarphone al veicolo via bluetooth per effettuare chiamate o riprodurre musica. Gli smartphone compatibili possono essere ricaricati in modalità wireless all'interno del veicolo. Grazie al supporto LTE, il segnale del telefono cellulare viene amplificato per consentire un'ottima qualità della voce e del segnale.</p> <p>È possibile collegare due telefoni cellulari contemporaneamente. I dati di contatto salvati nel telefono cellulare collegato per primo vengono visualizzati nell'MMI. A seconda del modello di smartphone, le e-mail e i messaggi di testo possono essere visualizzati nell'MMI tramite Bluetooth.</p> <p>Include:</p> <ul style="list-style-type: none"> <li>· interfaccia Bluetooth universale</li> <li>· Comoda funzione vivavoce integrata</li> <li>· Scomparto per telefono, frontale</li> <li>· Visualizzazione dello stato di carica sul display MMI touch</li> <li>· opzione di ricarica tramite porta USB o ricarica wireless (standard Qi)</li> <li>· Antenna di accoppiamento per il collegamento del telefono cellulare con l'antenna esterna per una migliore qualità del segnale</li> <li>· Amplificatore di segnale LTE per la trasmissione a bassa perdita tra antenna esterna e vano telefono</li> </ul>	9ZE

# Glossario

## Infotainment

### Smartphone Interface & Audi Application Store

La Smartphone Interface <sup>2</sup> collega lo smartphone al veicolo e trasferisce i contenuti dello smartphone direttamente sul display MMI touch. Il collegamento può essere effettuato tramite un cavo USB adatto o in modalità wireless.<sup>3</sup> Navigazione, telefonia, musica e app selezionate di terzi<sup>2</sup> possono essere gestite comodamente tramite il display touch MMI o tramite comando vocale.

L'Audi Application Store nell'MMI della vettura consente l'accesso a una selezione ampia e in continua crescita di app popolari di diverse categorie come notizie, podcast, sport, giochi, video e intrattenimento. Senza l'utilizzo dello smartphone è possibile scaricare diverse app direttamente nell'MMI della vettura e utilizzarle in conformità con i requisiti legali. Gli eventuali aggiornamenti di queste app possono essere scaricati direttamente dal veicolo.

Per utilizzare le app sono necessari un account myAudi<sup>4</sup> e una connessione dati.

Con questo equipaggiamento è possibile prenotare<sup>5</sup> un pacchetto dati mensile gratuito per tre anni dalla consegna del nuovo veicolo. Se necessario, è possibile prenotare successivamente in qualsiasi momento un'estensione e pacchetti dati aggiuntivi.

Con questa quantità di dati e un hotspot Wi-Fi integrato è anche possibile collegare fino a otto dispositivi mobili come smartphone e tablet alla Wi-Fi del veicolo e utilizzare il piano dati acquistato.

In alternativa potete anche effettuare la connessione dati tramite il vostro smartphone (a seconda delle condizioni del vostro contratto di telefonia mobile possono però verificarsi dei costi aggiuntivi).

<sup>2</sup> Audi non ha alcuna influenza su quali applicazioni smartphone possano essere visualizzate tramite l'interfaccia smartphone nella vettura. I rispettivi fornitori di servizi sono responsabili del contenuto e delle funzioni visualizzate all'interno delle applicazioni.

<sup>3</sup> Per stabilire una connessione wireless tra lo smartphone e il veicolo, è richiesta la compatibilità Wi-Fi a 5 GHz nel paese di vendita del veicolo. Inoltre, l'utilizzo della funzione wireless è possibile solo in abbinamento al pacchetto di equipaggiamenti Audi connect Emergency Call & Service con Audi connect remote & control e/o all'equipaggiamento MMI Navigation plus con MMI touch. Rivolgetevi alla vostra Concessionaria Audi per informazioni sulle condizioni nel vostro Paese.

Lo smartphone deve inoltre soddisfare i seguenti requisiti:

· Dispositivi Apple: consigliati almeno un iPhone 5 e l'ultima versione di iOS. Wi-Fi, Bluetooth e Siri devono essere attivati sullo smartphone.

· Dispositivi Android: è necessario almeno uno smartphone Android con Android 9.0 o superiore e l'app Android Auto installata (già installata sugli smartphone con Android 10.0 o superiore). Per l'installazione dell'app Android Auto potrebbero verificarsi costi aggiuntivi secondo le condizioni del contratto di telefonia mobile.

<sup>4</sup> A seconda della disponibilità specifica del paese. L'attuale compatibilità del sistema operativo iOS/Android è riportata nella descrizione dell'app myAudi nel relativo App Store. È necessaria la registrazione preventiva su [www.my.audi.com](http://www.my.audi.com).

<sup>5</sup> Per prenotare un piano dati sono necessarie la registrazione e l'autenticazione separate presso il nostro partner di comunicazione mobile. In questo caso viene stipulato un contratto separato tra voi e il partner di telefonia mobile. Nel periodo specificato riceverai 3 GB di dati mensili gratuiti. La disponibilità del piano dati dipende dal paese.

Per informazioni sui telefoni cellulari compatibili rivolgetevi alla vostra Concessionaria Audi.

IU6

# Glossario

## Infotainment

**Audi connect Navigazione & Infotainment** Il sistema di navigazione e infotainment Audi connect comprende i seguenti servizi:

**(3 anni)\***

- Assistente Audi<sup>1</sup> (facilita l'interazione con la vettura attraverso il controllo vocale di numerose funzioni)
- Aggiornamento delle mappe online
- myAudi navigation<sup>3</sup>
- Navigazione con mappa satellitare Google™<sup>4</sup>
- Ricerca online delle destinazioni
- Informazioni sul traffico online plus
- Ricerca online dei punti di interesse
- Informazioni sui parcheggi<sup>5</sup>
- Avvisi di pericolo
- Vista della città 3D ad alto dettaglio<sup>5</sup>
- Navigazione per corsia
- Profili utente
- Accesso ai temi

\*I servizi vengono forniti tramite una carta SIM installata permanentemente nel veicolo. I costi di queste connessioni dati sono compresi nel prezzo dei servizi Audi connect.

Dopo 3 anni i servizi Audi connect devono essere prolungati a pagamento. Le funzioni possono essere soggette a restrizioni specifiche del paese. Il sistema di navigazione e infotainment Audi connect può essere utilizzato completamente solo in combinazione con un sistema di navigazione MMI attivato.

Nota: le funzioni funzionano solo entro i limiti del sistema e dipendono in parte dalla disponibilità di servizi di terzi. AUDI AG non si assume alcuna responsabilità per quanto riguarda la correttezza di questi dati.

L'utilizzo dei servizi supportati da Audi connect è possibile solo in combinazione con un sistema di navigazione. I servizi Audi connect vengono forniti tramite AUDI AG/importatori. La connessione dati per i servizi Audi connect viene stabilita da un operatore di telefonia mobile tramite una carta SIM installata in modo permanente nella vettura. I costi di queste connessioni dati sono compresi nel prezzo dei servizi Audi connect.

La disponibilità dei servizi supportati da Audi connect navigazione e infotainment varia da Paese a Paese.

A seconda del modello di veicolo, Audi connect offre l'accesso ai servizi di fornitori terzi. Se i servizi Audi connect si basano su servizi di fornitori terzi, non è possibile garantire la loro disponibilità permanente in quanto Audi AG non ne è responsabile.

I servizi Audi connect vengono forniti per 24 mesi dalla consegna del nuovo veicolo. Dopo questo periodo i servizi verranno prolungati gratuitamente una volta per altri 12 mesi.

Informazioni su un successivo ampliamento dei servizi Audi connect sono disponibili su [www.audi.com/connect](http://www.audi.com/connect) e presso la vostra Concessionaria Audi.

<sup>1</sup> La disponibilità della lingua dipende dal paese. Per informazioni sulla disponibilità per paese e lingua, contattate la vostra Concessionaria Audi.

<sup>2</sup> La gamma di funzioni disponibili può variare a seconda del paese.

<sup>3</sup> L'attuale compatibilità del sistema operativo iOS/Android è riportata nella descrizione dell'app myAudi nel relativo App Store.

<sup>4</sup> Google e il logo Google sono marchi registrati di Google Inc.

<sup>5</sup> Disponibile in città selezionate e per strade selezionate.

IT3

# Glossario

## Infotainment

### Audi connect Emergency call & Service call e Audi connect Remote & Control

#### Emergency Call & Service:

- Audi connect emergency call
- chiamata online in caso di guasto
- servizio assistenza incidenti Audi

#### Audi connect remote & control:

- Rapporto stato vettura
- Comando a distanza bloccaggio/sbloccaggio vettura
- Posizione di parcheggio
- Riscaldamento ausiliario da remoto (solo in combinazione con optional riscaldamento ausiliario)
- Notifica antifurto volumetrico (solo in combinazione con optional allarme antifurto)

Il pacchetto offre inoltre i seguenti servizi:

- Promemoria di manutenzione predittivo 1, 2, 3, 4: viene monitorato lo stato delle parti soggette ad usura selezionate nel veicolo sulla base del tempo, del chilometraggio e dei dati dei sensori. In questo modo è possibile riconoscere tempestivamente la necessità di manutenzione.

- Servizio online Car Care 1, 2, 5, 6, 7: permette di ricevere informazioni circa su eventi service straordinari<sup>6</sup> e campagne di aggiornamento<sup>7</sup>.

Nell'improbabile eventualità di un guasto al veicolo o di un piccolo incidente, il servizio assistenza danni Audi fornisce inoltre un supporto immediato.

Per ulteriori informazioni su Audi connect e per tutti i dettagli relativi a ciascun servizio offerto, visitate il sito [www.audi.it/connect](http://www.audi.it/connect).

Nota: le funzioni funzionano solo entro i limiti del sistema e dipendono in parte dalla disponibilità di servizi di terzi. AUDI AG non si assume alcuna responsabilità per quanto riguarda la correttezza di questi dati.

I servizi vengono forniti tramite una scheda SIM installata nel veicolo. I costi delle chiamate e delle connessioni dati sono compresi nel prezzo dei servizi. I servizi forniti da Audi sono disponibili solo all'interno della portata della rete di telefonia mobile dell'operatore di telefonia mobile scelto da Audi.

In caso di chiamata d'emergenza attivata automaticamente, l'Audi Emergency Call Center può trasmettere le informazioni ricevute al centro di controllo (locale) o alla stazione di polizia per allertare i servizi di emergenza e ottenere aiuto il più rapidamente possibile. Per ulteriori informazioni sul trattamento dei dati personali si rimanda alle informative sulla privacy di Audi connect e myAudi.

Il pacchetto Chiamata d'emergenza e servizio Audi connect con Audi connect remote & control è previsto fino a 10 anni dalla consegna della nuova vettura.

Nota aggiuntiva:

In caso di modifiche ordinate dalle autorità o dallo Stato o altre modifiche richieste dalla legge, o se i sistemi e i servizi di telecomunicazione necessari vengono interrotti (ad esempio se il nostro fornitore di servizi di telefonia mobile interrompe o limita i servizi mobili utilizzati nel vostro veicolo), la sostituzione di e il costo della sostituzione di eventuali dispositivi necessari a seguito di tale modifica o interruzione non sono a carico di AUDI AG.

Ulteriori interruzioni dei servizi possono verificarsi a causa di forza maggiore o a causa di misure tecniche o di altro tipo adottate sui sistemi di AUDI AG, fornitori o operatori di rete per garantirne il corretto funzionamento (ad es. manutenzione, riparazioni, aggiornamenti software relativi al sistema, estensioni).

<sup>1</sup> A seconda della disponibilità specifica del Paese.

<sup>2</sup> Registrazione e verifica preventiva come key user richieste su [www.my.audi.com](http://www.my.audi.com). Questo servizio utilizza dati personali.

<sup>3</sup> Nota: i sistemi funzionano solo entro i limiti del sistema e forniscono assistenza durante la guida. Tuttavia, il conducente rimane responsabile della guida del veicolo ed è tenuto a prestare sempre attenzione.

<sup>4</sup> Nota: il conducente è pienamente responsabile del controllo delle parti soggette ad usura rilevanti per la manutenzione e delle condizioni del veicolo definite nel manuale del proprietario. È inoltre necessario rispettare i simboli di avvertenza sui display. È essenziale rispettare gli intervalli di manutenzione e assistenza prescritti.

<sup>5</sup> L'uso improprio della porta di collegamento per il sistema diagnostico di bordo può causare malfunzionamenti.

<sup>6</sup> Attualmente riguarda diversi veicoli Audi e-tron in Europa: modello di previsione per il sistema ad alta tensione e la cura della batteria.

IW4

# Glossario

## Infotainment

### MMI experience plus

Include:

- [MMI navigation plus con MMI touch](#)
- [Audi connect navigation and infotainment](#) <sup>1</sup>
- [Audi Application Store and smartphone interface](#) <sup>2</sup>
- [Audi sound system](#)

- [Audi connected work](#) <sup>3,4,5,6</sup>: collegando il tuo account Microsoft 365 Business<sup>7</sup>, puoi tenere sotto controllo appuntamenti, riunioni e contatti<sup>8</sup>. L'assistente AI9 ti supporta in tutto questo. Puoi gestire calendario, telefonate e Microsoft Teams comodamente tramite comando vocale. Puoi farti leggere i prossimi appuntamenti con l'aiuto dell'assistente AI9, partecipare alle riunioni Microsoft Teams direttamente dal veicolo oppure avviare la navigazione verso la sede del tuo prossimo incontro.

<sup>1</sup> Note legali su Audi connect navigation & infotainment (IT3)

<sup>2</sup> Audi non ha alcuna influenza su quali applicazioni smartphone possano essere visualizzate tramite l'interfaccia smartphone nella vettura. I rispettivi fornitori di servizi sono responsabili del contenuto e delle funzioni visualizzate all'interno delle applicazioni.

<sup>3</sup> Le funzionalità che potrebbero distrarre il conducente sono limitate o non disponibili durante la guida. Viene mostrata una visualizzazione ridotta.

<sup>4</sup> L'integrazione è conforme a tutti gli standard IT in linea con i requisiti del Microsoft Entra Admin Center.

<sup>5</sup> La disponibilità delle lingue varia a seconda del Paese. Per informazioni sulla disponibilità per Paese e lingua, contattare il proprio Partner Audi.

<sup>6</sup> Microsoft Outlook e Microsoft Teams, nonché i rispettivi loghi, sono marchi registrati di Microsoft Corporation negli Stati Uniti d'America e/o in altri Paesi.

<sup>7</sup> Solo per Microsoft 365 Business o Education. Gli account privati sono esclusi.

<sup>8</sup> Sono disponibili solo i contatti presenti nella rubrica di Microsoft 365.

<sup>9</sup> Per motivi tecnologici, non è possibile escludere completamente la fornitura di informazioni errate da parte dei sistemi di intelligenza artificiale.

Attenzione: le funzioni funzionano solo entro i limiti del sistema e dipendono in parte dalla disponibilità di servizi di terze parti. AUDI AG non si assume alcuna responsabilità per quanto riguarda la correttezza di questi dati.

L'utilizzo dei servizi supportati da Audi connect è possibile solo in combinazione con un sistema di navigazione. I servizi Audi connect sono forniti tramite AUDI AG/importatori. La connessione dati per i servizi Audi connect viene stabilita tramite un fornitore di servizi mobili tramite una scheda SIM installata in modo permanente nella vettura. I costi di queste connessioni dati sono inclusi nel prezzo dei servizi Audi

Include:

- [MMI navigation plus con MMI touch](#)
- [display MMI panoramico LCD](#) composto da Audi virtual cockpit plus con display da 11,9 pollici e display touch MMI da 12,8 pollici
- [sistema di navigazione](#) con visualizzazione delle mappe e guida al percorso sul display a colori ad alta risoluzione da 12,8 pollici
- [Audi virtual cockpit plus con display a colori da 11,9 pollici con display visivo a 360° con informazioni sulle manovre](#)
- aggiornamento mappe online
- visualizzazione della mappa 3D che mostra molti luoghi di interesse e modelli di città
- informazioni sul traffico online Plus
- [ricerca MMI](#): ricerca a testo libero con suggerimenti intelligenti di destinazione durante l'immissione
- [MMI touch](#) per un funzionamento rapido e intuitivo, ad es. inserimento della destinazione tramite la funzione di riconoscimento della scrittura e la possibilità di muoversi e zoomare liberamente sulla mappa
- informazioni dettagliate sul percorso: anteprima della mappa, scelta di percorsi alternativi, punti di interesse, consigli di corsia, uscite autostradali, mappe dettagliate degli incroci e molto altro.
- utilizzo dei dati di navigazione per una guida predittiva ed efficiente, ad esempio limiti di velocità e pendenze in salita
- portafoglio completo di funzioni di navigazione e infotainment Audi connect

<sup>1</sup> La polarizzazione degli occhiali da sole limita l'uso dell'head-up display.

<sup>2</sup> L'attrezzatura menzionata è un'opzione disponibile a un costo aggiuntivo.

<sup>3</sup> Note legali su Audi connect navigation & infotainment (IT3)

Attenzione: le funzioni funzionano solo entro i limiti del sistema e dipendono in parte dalla disponibilità di servizi di terze parti. AUDI AG non si assume alcuna responsabilità per quanto riguarda la correttezza di questi dati.

L'utilizzo dei servizi supportati da Audi connect è possibile solo in combinazione con un sistema di navigazione. I servizi Audi connect sono forniti tramite AUDI AG/importatori. La connessione dati per i servizi

98R/ PYG

### MMI navigation plus con MMI touch

7UI/ PYG

# Glossario

Infotainment		
<b>Head up display</b>	Proietta le informazioni di guida direttamente nel campo visivo del conducente. Velocità, avvisi e ulteriori informazioni rilevanti per il conducente (da equipaggiamenti disponibili come optional aggiuntivi) come i sistemi di assistenza e le istruzioni di navigazione, possono essere proiettati in base alle esigenze. La polarizzazione degli occhiali da sole limita l'uso dell'head-up display.	KS1
Sistemi di assistenza		
<b>Sistema di ausilio al parcheggio plus</b>	Utilizzando i sensori di parcheggio a ultrasuoni integrati nei paraurti (anteriori e posteriori), il sistema di ausilio al parcheggio plus anteriore, laterale e posteriore, assiste nelle manovre di parcheggio mediante segnali acustici e visivi. In base all'angolo di sterzata e alla direzione di marcia, la distanza dagli oggetti rilevati viene visualizzata nel display MMI; un display virtuale del percorso di guida fornisce inoltre linee guida laterali, che vengono calcolate in anticipo in base all'angolo di sterzata corrente. La funzione si attiva selezionando la retromarcia, tramite un pulsante sulla consolle centrale e, a richiesta, automaticamente non appena il veicolo si avvicina a un ostacolo rilevato a una velocità inferiore a 10 km/h.	7X2
<b>Sistema di ausilio al parcheggio plus con assistente al parcheggio e visualizzazione perimetrale</b>	<p>Il Park Assist Plus consente le manovre assistite in entrata e uscita dai parcheggi (perpendicolari e paralleli). Il sistema di assistenza alla retromarcia facilita la retromarcia nelle corsie strette.</p> <p>Il Park Assist plus controlla lo sterzo, l'accelerazione, frenata e il cambio marcia (entro i limiti del sistema). Il sistema di assistenza al parcheggio plus viene attivato tramite il display touch MMI; si attiva tramite il display MMI touch e il conducente deve monitorare costantemente la manovra di parcheggio. Il sistema aziona automaticamente i freni se vengono rilevati ostacoli, entro i limiti del sistema.</p> <p>Il sistema di assistenza alla retromarcia consente di effettuare la retromarcia lungo l'ultimo percorso effettuato in avanti facilitando le manovre in uscita da un parcheggio; si avvia inserendo la retromarcia oppure automaticamente premendo il pulsante di avviamento e agendo sullo sterzo. Il conducente deve monitorare costantemente il processo, agendo sullo sterzo e sul freno.</p>	8A2
<b>Hold Assist</b>	Il sistema di assistenza alla partenza mantiene il veicolo fermo per un numero illimitato di periodi dopo l'arresto sulle pendenze in salita o in discesa. Dopo l'attivazione, il freno viene azionato a veicolo fermo fino a quando non si utilizza il pedale dell'acceleratore per ripartire.	UH2
<b>Retrocamera posteriore</b>	<p>Mostra la zona dietro la vettura sul display MMI.</p> <p>E' possibile scegliere tra due opzioni di visualizzazione: il parcheggio perpendicolare e la modalità rimorchio<sup>1</sup> possono essere selezionati tramite il funzionamento a più stadi o il funzionamento touch.</p> <p>A seconda dell'opzione di visualizzazione selezionata, vengono visualizzate le linee e le aree di orientamento per agevolare la manovra di parcheggio.</p> <p>Il fissaggio di un rimorchio<sup>1</sup> è facilitato dal fatto che sul display sono visibili sia il gancio di traino che il timone.</p> <p>1 Solo se presente l'optional gancio traino</p>	KA2

# Glossario

## Sistemi di assistenza

### **Assistente al parcheggio Pro con funzionalità remote**

L'assistente al parcheggio Pro con funzionalità remote consente di entrare ed uscire autonomamente da quasi tutti gli spazi di parcheggio. Il sistema di assistenza alla retromarcia facilita la retromarcia nelle corsie strette.

Il sistema controlla lo sterzo, l'accelerazione, frenata e il cambio marcia (entro i limiti del sistema). Il sistema di assistenza al parcheggio plus viene attivato tramite il display touch MMI; si attiva tramite il display MMI touch e il conducente deve monitorare costantemente la manovra di parcheggio. Il sistema aziona automaticamente i freni se vengono rilevati ostacoli, entro i limiti del sistema.

In aggiunta, la funzionalità remote, consente di effettuare manovre di ingresso ed uscita da parcheggi paralleli e perpendicolari con il controllo remote. La funzionalità remote viene attivata e controllata tramite l'app myAudi<sup>1</sup>.<sup>2</sup> Il conducente deve controllare attivamente il processo di parcheggio tenendo premuto il pulsante dello smartphone e monitorando completamente l'intera manovra di parcheggio. In alternativa, la funzionalità remota può essere gestita anche dall'interno del veicolo tramite il display touch MMI.

Il sistema permette di effettuare manovre assistite all'interno e all'esterno di parcheggi che possono essere limitati da veicoli e oggetti. Il sistema frena automaticamente se vengono rilevati ostacoli entro i limiti del sistema e assiste il parcheggio in avanti e in retromarcia in parcheggi perpendicolari, nonché nelle manovre all'interno e all'esterno di parcheggi paralleli.

Il sistema di assistenza alla retromarcia consente di effettuare la retromarcia lungo l'ultimo percorso effettuato in avanti facilitando le manovre in uscita da un parcheggio; si avvia inserendo la retromarcia oppure automaticamente premendo il pulsante di avviamento e agendo sullo sterzo. Il conducente deve monitorare costantemente il processo, agendo sullo sterzo e sul freno.

8A5/ PZC

## Sistemi di assistenza

### Pacchetto assistenza e parcheggio pro

Include:

- Adaptive Cruise Assist Plus con emergency assist e assisted lane change (6I6): aiuta ad accelerare, frenare, mantenere la velocità e la distanza impostata, nonché a rimanere in corsia. Il sistema utilizza vari sensori per monitorare costantemente l'ambiente circostante il veicolo (sensore radar anteriore, la telecamera frontale e i sensori a ultrasuoni). A tale scopo, il sistema utilizza, tra l'altro, le informazioni sui raggi di curvatura, l'inizio delle aree edificate e i limiti di velocità memorizzati nei dati del percorso. La velocità può essere controllata anche quando non c'è nessun veicolo che precede. Con l'assistenza degli interventi di sterzata, il sistema aiuta a mantenere il veicolo al centro della corsia. La velocità viene regolata in curva, agli incroci e nelle rotatorie, nonché agli ingressi e alle uscite autostradali, e viene regolata la distanza dai veicoli che precedono e dai veicoli che entrano. Agli stop, la velocità viene ridotta per consentire al conducente di assumere comodamente la situazione. Il sistema riavvia automaticamente la rimessa in moto del veicolo in caso di ingorgo o, dopo un lungo periodo di fermo<sup>1</sup>, il conducente avvia la ripartenza.

L'emergency assist rileva, entro i limiti del sistema, quando il conducente non risponde. In tali casi, viene fornito un avviso visivo, acustico e tattile. Se il conducente non reagisce, il sistema assume il controllo del veicolo, portandolo all'arresto nella propria corsia. Contemporaneamente si attivano le luci di emergenza.

- Assistente al parcheggio Pro con funzionalità remote (8A5)

- Adaptive Cruise Control con predictive control (8T3)<sup>1</sup>: aiuta ad accelerare, frenare e a mantenere la velocità e distanza. In combinazione con il sistema di riconoscimento dei segnali stradali è possibile il controllo predittivo: la velocità impostata per il cruise control adattivo viene regolata, in base ai dati di velocità rilevati e all'andamento della strada da percorrere. La velocità può essere controllata anche quando non c'è nessun veicolo che precede. Se sono disponibili dati online<sup>4</sup> il sistema solo dal limite della corsia rilevato può mantenere il veicolo in corsia e regolare la sua velocità in base al percorso stradale. Infine assiste attivamente nel cambio di corsia in autostrada.

- Trained parking (FT4)<sup>2,3</sup>: funzione che rende possibile programmare e salvare le manovre di parcheggio completate; il veicolo può ripetere automaticamente la manovra di parcheggio programmata e parcheggiare, ad esempio, in un posto auto coperto o in un garage. Il conducente deve monitorare a bordo del veicolo l'intero processo di parcheggio; è possibile memorizzare fino a 5 diversi spazi di parcheggio sul sistema MMI.

- Surround view camera (KA7): quattro telecamere grandangolari mostrano una serie di viste diverse delle immediate vicinanze del veicolo, per un'assistenza di sterzata e manovra ancora più precisa; si attivano innestando la retromarcia oppure premendo l'apposito pulsante. Tramite il display touch dell'MMI è possibile controllare le seguenti visualizzazioni: vista virtuale dall'alto, vista posteriore linee guida per il parcheggio perpendicolare o il fissaggio dei rimorchi<sup>1</sup>, vista panoramica (ca. 180°) anteriore e posteriore, visualizzazione delle ruote anteriori o posteriori per una migliore visuale quando ci si avvicina al cordolo.

Attenzione: i sistemi funzionano solo nei limiti di sistema e sono in grado solo di assistere il conducente. L'autista rimane responsabile del veicolo sulla strada e deve prestare l'adeguata attenzione.

La funzionalità può variare a seconda della disponibilità nei diversi paesi e della configurazione del veicolo.

Per informazioni sulla disponibilità nei diversi paesi, contattare il proprio partner Audi.

<sup>1</sup> Se il conducente ha le mani sul volante, l'adaptive cruise assist può far muovere automaticamente il veicolo entro 60 secondi. Se il conducente non ha le mani sul volante, entro 30 secondi.

Successivamente, il conducente deve avviare il processo di avviamento.

<sup>2</sup> Il conducente deve controllare attivamente il processo di parcheggio tenendo premuto il pulsante dello smartphone e monitorando completamente l'intera manovra di parcheggio.

<sup>3</sup> Per informazioni su quando questa funzione sarà disponibile, contattare il proprio Audi Partner.

<sup>4</sup> L'utilizzo dei dati online per l'adaptive cruise assist è incluso per 3 anni dopo la consegna del nuovo veicolo. Dopodiché, il termine può essere prorogato a pagamento. La funzione dati online può essere utilizzata solo fino alla velocità massima del veicolo. La funzione di assistenza può essere attivata e disattivata in qualsiasi momento.

PZC/PQ3

# Glossario

Sistemi di assistenza		
<b>Adaptive Cruise Control*</b>	<p>Assiste il conducente mantenendo la velocità impostata e la distanza dal veicolo che precede entro l'intervallo di controllo. Se viene rilevato un veicolo che precede, il sistema può frenare o accelerare a seconda delle necessità. Anche nel traffico, solo in combinazione con trasmissione automatica, il sistema può frenare il veicolo fino all'arresto per poi ripartire automaticamente quando le condizioni di guida lo permettono.</p> <p>In combinazione con il riconoscimento dei segnali stradali basato su telecamera<sup>1</sup>, è possibile il controllo predittivo. La velocità impostata per l'adaptive cruise control viene regolata in base ai limiti di velocità rilevati e all'andamento della strada da percorrere. A tale scopo, il sistema utilizza, tra l'altro, le informazioni sui raggi di curvatura, l'inizio delle aree edificate e i limiti di velocità memorizzati nei dati del percorso.</p> <p>* Attenzione: I sistemi di assistenza alla guida supportano il conducente entro i limiti del sistema. La responsabilità e l'attenzione richiesta per una guida corretta restano onere del conducente.</p>	8T3
<b>Lane departure warning con emergency assist*</b>	<p>- <b>Lane departure warning:</b> sistema di ausilio per evitare un abbandono involontario dalla corsia di marcia. Quando il sistema è attivo e funzionante e se il conducente non ha inserito l'indicatore di direzione, il lane departure warning effettua interventi correttivi al volante per evitare che il veicolo superi le linee di demarcazione rilevate della corsia. Se il conducente lo desidera può essere impostata una vibrazione sul volante. Il sistema è operativo da una velocità di circa 65 km/h.</p> <p>- <b>Emergency assist:</b> rileva, entro i limiti del sistema, quando il conducente non risponde. In tali casi viene fornito un avviso visivo, acustico e tattile. Se il conducente non reagisce, il sistema assume il controllo del veicolo, portandolo all'arresto nella propria corsia. Le misure di protezione degli occupanti, come il pretensionamento delle cinture di sicurezza e la chiusura dei finestrini, vengono attivate. Se disponibile, viene effettuata una chiamata di emergenza automatica.</p> <p>* Attenzione: I sistemi di assistenza alla guida supportano il conducente entro i limiti del sistema. La responsabilità e l'attenzione richiesta per una guida corretta restano onere del conducente.</p>	6I5
<b>Sistema di riconoscimento della segnaletica basato su telecamera</b>	<p>Il sistema supporta il conducente mostrando i segnali stradali rilevati (entro i limiti del sistema) come per esempio limiti di velocità, nel display del sistema di informazioni del conducente.</p> <p>Il sistema comprende la rilevazione e la visualizzazione dei divieti di sorpasso e dei limiti di velocità, compresi limiti temporanei (ad es. in autostrada). Inoltre riconosce anche l'inizio e la fine delle autostrade, delle strade principali, delle zone a traffico limitato.</p> <p>Il dispositivo effettua poi una valutazione in funzione della situazione in caso di strade bagnate, guida con rimorchio (solo con ganci traino montati dalla fabbrica) e limitazioni della velocità in determinate ore del giorno.</p> <p>La visualizzazione del riconoscimento della segnaletica ha luogo automaticamente sul display dell'Audi virtual cockpit.</p> <p>Il sistema ha un carattere puramente informativo.</p> <p>Nel sistema MMI è inoltre possibile selezionare un avvertimento basato sui segnali stradali in caso di superamento del limite di velocità riconosciuto.</p>	QR9

# Glossario

Sistemi di assistenza		
<b>Assistente di sterzata e assistente di svolta*</b>	<p>L'assistenza alla sterzata può aiutare il conducente a sterzare il veicolo per aggirare un ostacolo in una situazione di potenziale collisione rilevata come critica. Se il conducente evita attivamente l'ostacolo in seguito all'avviso acustico, il sistema supporta il guidatore con una specifica applicazione del freno e l'uso di una coppia sterzante minima per correggere l'angolo di sterzata.</p> <p>L'assistenza alla sterzata è disponibile in un intervallo di velocità compreso tra circa 30 e 150 km/h e richiede al conducente di sterzare attivamente durante l'intera manovra.</p> <p>Durante la partenza o la guida lenta fino a una velocità di 25 km/h, l'assistente di svolta anteriore può garantire, mediante l'intervento dei freni, che il veicolo non entri in collisione con un veicolo in arrivo durante la svolta. L'intervento dei freni garantisce che l'auto rimanga nella propria corsia. Il conducente viene informato dell'entrata un azione dei freni tramite un segnale visibile nell'Audi virtual Cockpit plus.</p>	4G3
<b>Sistema di assistenza alla frenata di emergenza anteriore</b>	<p>Scansiona l'area davanti al veicolo e, a seconda della situazione e della velocità, può avvertire di collisioni imminenti e avviare le opportune misure di frenata. I pedoni e ciclisti possono essere rilevati a velocità fino a circa 85 km/h e veicoli fino alla velocità massima. Se viene rilevata un'imminente collisione frontale, il sistema fornisce un avviso visivo, acustico e tattile come parte di un concetto a più stadi. Se necessario, può aumentare la forza frenante o avviare la massima decelerazione per ridurre la velocità di collisione o per evitare del tutto, se possibile.</p>	8J3
<b>Front cross-traffic assist</b>	<p>Il sistema di assistenza al traffico trasversale anteriore monitora l'area davanti e ai lati del veicolo agli incroci e alle strade di uscita utilizzando i sensori radar integrati nella parte anteriore del veicolo.</p> <p>Entro i limiti del sistema rileva gli oggetti in movimento, come le auto che si stanno avvicinando. Il sistema funziona fino a 65 km/h.</p> <p>In situazioni ritenute critiche, il sistema emette messaggi di avviso a più fasi. Innanzitutto, viene fornito un avviso visivo e acustico. Se il conducente non reagisce, intervengono i freni.</p> <p>Se il sistema di parcheggio è attivato, gli avvisi vengono visualizzati nell'Audi virtual cockpit plus e nel display touch dell'MMI.</p>	JX1

# Glossario

Sistemi di assistenza		
<p><b>Side assist</b>  <b>Exit warning</b>  <b>Rear cross-traffic assist</b></p>	<p><b>Side assist</b>            Il sistema aiuta il conducente a controllare il traffico proveniente da dietro e l'angolo cieco. Avverte in caso di situazione critica per un cambio di corsia tramite segnalazione a LED nel rispettivo specchietto retrovisivo esterno e nel quadro strumenti; allo stesso tempo 2 sensori radar (presenti nella parte posteriore) rilevano i veicoli in avvicinamento lateralmente o da dietro e misurano la distanza e la differenza di velocità. Se il cambio di corsia viene comunque effettuato e sussiste il rischio di collisione, il conducente viene nuovamente avvisato visivamente e anche acusticamente.</p> <p><b>Exit warning</b>            Aiuta ad evitare il rischio di collisioni durante l'apertura delle portiere a vettura ferma. Il sistema utilizza i sensori radar per monitorare i veicoli posteriori e laterali. Rileva oggetti in movimento, ad es. auto e ciclisti, che si avvicinano da dietro. Se viene tirata la maniglia della porta e un utente della strada in avvicinamento è considerato a rischio impatto, sul lato interessato si accendono la striscia di avvertimento nella porta ed il LED sullo specchietto esterno. Contemporaneamente l'apertura della porta viene ritardata brevemente e viene emesso un segnale acustico.</p> <p><b>Rear cross-traffic assist</b>            Il sistema di assistenza al traffico trasversale posteriore avvisa i passeggeri di una potenziale collisione con il traffico trasversale in avvicinamento durante la retromarcia. Il sistema utilizza i sensori radar per monitorare i veicoli posteriori e laterali quando ad esempio si esce da un parcheggio rilevando oggetti in avvicinamento e in movimento, ad es. automobili e ciclisti. Il sistema avvisa il conducente visivamente sul display centrale e acusticamente e può anche frenare durante la retromarcia in situazioni riconosciute come particolarmente critiche.</p>	79H
<p><b>Sistema di sicurezza proattiva degli occupanti: anteriore, posteriore, laterale</b></p>	<p>La protezione proattiva degli occupanti utilizza i dati dei sensori installati nella parte anteriore, laterale e posteriore del veicolo e calcola la probabilità di una collisione con un altro veicolo. Se viene rilevato un rischio di collisione o in situazioni di guida critiche come frenate di emergenza o quando si guida ai limiti assoluti delle prestazioni, vengono avviate misure di protezione preventiva. Questi includono:</p> <ul style="list-style-type: none"> <li>- tensionamento delle cinture di sicurezza anteriori</li> <li>- chiusura dei cristalli</li> <li>- lampeggiamento delle luci di emergenza ad alta frequenza per avvisare gli altri utenti della strada</li> </ul>	7W7
<p><b>Rilevatore di attenzione e di stanchezza con monitoraggio del conducente</b></p>	<p>Il sistema avverte il conducente visivamente e/o acusticamente se viene rilevata una perdita di attenzione, che può essere causata, ad esempio, da distrazione o affaticamento.</p> <p>Entro i limiti del sistema, i sensori vengono utilizzati, ad esempio, per monitorare il comportamento di guida e di sterzata e rilevare di conseguenza un livello di affaticamento. In diverse fasi, il sistema fornisce quindi un avviso visivo nell'Audi virtual cockpit plus con un pop-up evidenziato a colori che invita il guidatore a fare una pausa, nonché un messaggio acustico.</p>	EM3
<p><b>Spia promemoria passeggeri posteriori</b></p>	<p>Alla fine del viaggio, sull'MMI ed eventualmente nell'Audi virtual Cockpit viene visualizzato un avviso se sul sedile posteriore si trovano persone, soprattutto bambini. Questo ha lo scopo di ridurre il rischio di lasciare inavvertitamente bambini o animali domestici nel veicolo.</p>	5P1

# Glossario

Telaio / freni		
<b>Assetto standard</b>	L'assetto di serie garantisce un ottimo equilibrio tra comfort e dinamica di guida	1JA
<b>Assetto sportivo</b>	Taratura sportiva per molle e ammortizzatori, per un contatto più diretto con la strada e una maggiore maneggevolezza	1JC (1JF)
<b>Assetto con regolazione degli ammortizzatori</b>	Le sospensioni con controllo degli ammortizzatori consentono un elevato comfort di marcia combinato con una buona dinamica di guida, grazie al controllo elettronico degli ammortizzatori in base diverse situazioni di guida. Tramite le diverse modalità di Audi drive select è possibile selezionare l'impostazione più dinamica o più orientata al comfort.	PDE
<b>Sterzo progressivo</b>	Lo sterzo progressivo offre caratteristiche di guida straordinarie grazie a un rapporto di sterzata variabile in base all'angolo di sterzata e all'assistenza alla sterzata in funzione della velocità. Il rapporto variabile consente di aumentare la dinamica di guida e il comfort di guida grazie a una risposta dello sterzo più diretta e a uno sforzo di sterzata ridotto. L'assistenza allo sterzo integrata in funzione della velocità offre una sensazione di sterzata precisa alle alte velocità e facilita le manovre di parcheggio.	1N7/PQ2, PQ3
<b>Audi drive select</b>	Diverse modalità di guida consentono di determinare le caratteristiche del tuo veicolo in modo da poter vivere la giusta esperienza di guida in qualsiasi momento: · "individual" · "efficiency" · "comfort" · "dynamic" · "auto"  I seguenti sistemi, tra gli altri, sono adattati alla modalità selezionata: assistenza allo sterzo, caratteristiche di guida, controllo della dinamica del veicolo, trazione integrale (per quattro), pacchetto luci ambiente plus ed ulteriori sistemi. La modalità "efficiency" sposta il sistema di guida, il climatizzatore, ad esempio, su un'impostazione di base più efficiente nei consumi.	2H6

# Glossario

Tecnica / Sicurezza		
<b>Predisposizione per gancio traino</b>	Consente il successivo post-montaggio del gancio traino, fornito tramite Accessori originali Audi	1M5
<b>Gancio traino</b>	Il gancio traino rimovibile è disponibile rapidamente quando necessario. Il gancio traino del rimorchio è rimovibile e bloccabile e viene fornito con un giunto a sfera e una testa a sfera in acciaio forgiato. La presa a 13 poli può essere ruotata fuori dalla vista dietro la gonna del paraurti; una volta rimosso, il gancio traino può essere riposto nel vano della ruota di scorta. Include stabilizzazione del rimorchio tramite controllo elettronico della stabilizzazione (ESC).	1D2
<b>Airbag laterali anteriori con sistema di airbag per la testa e airbag centrale anteriore</b>	Oltre agli airbag laterali anteriori e agli airbag per la testa, è presente anche l'airbag centrale (riempie lo spazio tra i sedili anteriori per ridurre l'urto tra guidatore e passeggero in caso di impatto laterale).	6C2
<b>Airbag laterali anteriori e posteriori con sistema di airbag per la testa e airbag centrale anteriore</b>	Oltre agli airbag laterali anteriori e posteriori, gli airbag per la testa, è presente anche l'airbag centrale (riempie lo spazio tra i sedili anteriori per ridurre l'urto tra guidatore e passeggero in caso di impatto laterale)	6C4
<b>Sistema di segnalazione acustica del veicolo (AVAS)</b>	Il sistema AVAS emette un suono all'esterno della vettura alle basse velocità per incrementare la sicurezza per pedoni e/o ciclisti ( <u>solo per e-hybrid</u> )	GM4

## Servizi Audi connect - Informazioni aggiuntive

Validità: 07/07/2026

### Informazioni generali

Salvo ove diversamente indicato dalle descrizione dei Servizi di cui all'elenco qui di seguito riportato, AUDI AG – con sede in Ingolstadt (Germania) società costruttrice di veicoli contraddistinti dal Marchio AUDI (di seguito AUDI AG) - e Volkswagen Group Italia S.p.A (di seguito VGI) con sede in Verona Viale G.R. Gumpert 1 società che distribuisce prodotti e servizi contraddistinti dal marchio AUDI - non raccoglieranno né archiveranno i dati dei clienti. Per quei servizi che prevedono la raccolta, l'archiviazione e l'elaborazione dei dati personali, sarà cura di AUDI e VGI fornire specifica informativa al momento dell'attivazione del singolo servizio attraverso il portale [www.myaudi.com](http://www.myaudi.com), al fine di ottenere l'eventuale consenso del cliente. I Servizi vengono forniti attraverso sim cards installate sulla vettura. I costi di chiamata, collegamento e trasmissione dei dati sono inclusi nel prezzo di acquisto dei servizi AUDI CONNECT per un periodo variabile tra 3 mesi e 10 anni (a seconda dell'equipaggiamento presente sulla vettura) dalla data di consegna della vettura. Decorso tale termine i servizi possono essere rinnovati a pagamento tramite Audi connect store, previa verifica della disponibilità. Poiché necessario per l'effettiva gestione, modifica e per l'utilizzo dei Servizi, si precisa che VGI ed AUDI AG raccolgono, archiviano ed utilizzano i dati relativi alla vettura in conformità della normativa vigente e delle leggi applicabili. I Servizi messi a disposizione sono completamente fruibili nei paesi indicati nelle descrizioni dei singoli equipaggiamenti.

### Modalità privacy

Il cliente ha la possibilità di disattivare la trasmissione dei dati dalla propria vettura al backend di Audi AG. Tale funzionalità è richiamabile dal display MMI seguendo i seguenti passi: impostazioni; gestione dati; privacy. Seguendo lo stesso percorso sarà anche possibile ri-attivare la trasmissione dei dati da parte della vettura.

ATTENZIONE: non è possibile la disattivazione completa della trasmissione dei dati in quanto servizi come la chiamata d'emergenza (Emergency call) e la chiamata online in caso di guasto e le contestuali trasmissioni della posizione GPS resteranno attivi.

## Dati tecnici e misure

Validità: 07/07/2026

Audi A3

	<b>TFSI 85 kW</b>	<b>TFSI 110 kW</b>	<b>TDI 85 kW</b>	<b>TDI 110 kW</b>
	8YY*NC (8YY*NG) - <b>MHEV 48V</b>	8YY*YG - <b>MHEV 48V</b>	8YY*DC	8YY*RG
<b>Cilindrata cmc</b>	1.498	1.498	1.968	1.968
<b>Cilindri</b>	4	4	4	4
<b>Valvole per cilindro</b>	4	4	4	4
<b>Potenza massima kW/CV a giri/min.</b>	85 (116) / 5.000-6.000	110 (150) / 5.000 - 6.000	85 (116) / 2.750 - 4.250	110 (150) / 3.000 - 4.200
<b>Coppia massima Nm a giri/min.</b>	220 / 1.500 - 3.000	250 / 1.500 - 3.500	300 / 1.600 - 2.500	360 / 1.600 - 2.750
<b>Trazione</b>	anteriore	anteriore	anteriore	anteriore
<b>Cambio</b>	manuale 6 marce (S tronic 7 rapporti)	S tronic 7 rapporti	manuale 6 marce	S tronic 7 rapporti
<b>Cerchi</b>	in lega 7J x 16	in lega 7J x 16	in lega 7J x 16	in lega 7J x 16
<b>Pneumatici</b>	205/55 R16	205/55 R16	205/55 R16	205/55 R16
<b>Capacità serbatoio carburante l.</b>	45	50	45	50
<b>Volume vano bagagli l.</b>	380 / 1.200	380 / 1.200	380 / 1.200	380 / 1.200
<b>Massa a vuoto<sup>1</sup> kg</b>	1.360 (1.390)	1.400	1.430	1.485
<b>Massa rimorchiabile ammessa kg. frenata c. pendenza 12%<sup>2</sup></b>	1.300	1.500	1.500	1.600
<b>Velocità massima km/h</b>	205	226	205	227
<b>Accelerazione da 0 a 100 km/h s.</b>	9,7 (9,9)	8,1	10,1	8,1
<b>WLTP</b>	EU 6EB	EU 6EB	EU 6EB	EU 6EB
<b>Normativa antinquinamento</b>	WLTP 3.0	WLTP 3.0	WLTP 3.0	WLTP 3.0
<b>Consumo minimo/massimo di carburante l/100 km**</b>				
ciclo di prova combinato (WLTP)	5,5 - 6,1 (5,2 - 5,7)	5,1 - 5,7	4,4 - 4,9	4,8 - 5,3
<b>Emissioni min/max di CO2 (g/km)**</b>				
ciclo di prova combinato (WLTP)	124 - 139 (118 - 131)	117 - 131	117 - 129	125 - 140

**NOTE:**<sup>1</sup> Valori di consumo ed emissioni secondo regolamento UE 2017/1.151

\* = Massa a vuoto con conducente (75 kg)

\*\* = I valori indicativi relativi al consumo di energia ed alle emissioni di CO<sub>2</sub> dei modelli di veicoli sono stati rilevati dal Costruttore in base alla normativa vigente secondo il ciclo WLTP. Eventuali equipaggiamenti aggiuntivi possono modificare i predetti valori. Oltre al rendimento del motore, anche lo stile di guida ed altri fattori non tecnici incidono sul consumo di energia e sulle emissioni di CO<sub>2</sub> (biossido di carbonio è il gas ad effetto serra principalmente responsabile del riscaldamento terrestre) di un veicolo. Per ulteriori informazioni sui predetti dati, vi invitiamo a rivolgervi alle Concessionarie AUDI presso le quali è disponibile gratuitamente la guida relativa al risparmio di carburante e alle emissioni di CO<sub>2</sub>, che riporta i dati inerenti a tutti i nuovi modelli di veicoli. I dati sui valori sono periodicamente aggiornati in conformità all'Allegato 3 del DPR 84/2003.

## Audi A3 Sportback TFSI e

	<b>e-hybrid 150 kW</b>	<b>e-hybrid 200 kW</b>
	8YY*EX	8YYCFX
	<b>Plug-in hybrid (PHEV)</b>	<b>Plug-in hybrid (PHEV)</b>
<b>Cilindrata cmc</b>	1.498	1.498
<b>Cilindri</b>	4	4
<b>Valvole per cilindro</b>	4	4
<b>Potenza massima kW(CV) / da-a giri/min.</b>	110 (150) / 5.000-6.000	130 (177) / 5.000-6.000
<b>Coppia massima Nm / da a giri/min.</b>	250 / 1.500 - 4.000	250 / 1.500 - 4.000
<b>Sistema ibrido plug-in</b>		
<b>Potenza elettrica massima kW(CV)</b>	85 (116)	85 (116)
<b>Coppia elettrica massima Nm</b>	330	330
<b>Potenza complessiva del sistema kW(CV)</b>	150 (204)	200 (272)
<b>Coppia totale del sistema Nm</b>	350	400
<b>Batteria tipo</b>	ioni di litio	ioni di litio
<b>Capacità lorda / netta della batteria kWh</b>	25,7 / 19,7	25,7 / 19,7
<b>Capacità di ricarica in AC kW</b>	11	11
<b>Capacità di ricarica in DC kW</b>	40	40
<b>Trazione</b>	anteriore	anteriore
<b>Cambio</b>	S tronic 6 rapporti	S tronic 6 rapporti
<b>Cerchi</b>	in lega 8J x 17	in lega 8J x 18
<b>Pneumatici</b>	225/45 R17	225/40 R18
<b>Capacità serbatoio carburante l.</b>	40	40
<b>Volume vano bagagli l.</b>	280 / 1.100	280 / 1.100
<b>Massa a vuoto <sup>1</sup> (kg)</b>	1.675	1.685
<b>Massa rimorchiabile ammessa frenata con pendenza 12% (kg)**</b>	1.700	1.700
<b>Velocità massima km/h (autolimitata) / Velocità massima in modalità elettrica</b>	225 / 140	237 / 140
<b>Accelerazione da 0 a 100 km/h s.</b>	7,4	6,3
<b>Normativa antinquinamento</b>	EU 6EB	EU 6EB
<b>WLTP</b>	WLTP 3.0	WLTP 3.0
<b>Autonomia minima/massima in modalità elettrica (km)</b>		
ciclo di prova combinato (WLTP)	126 - 142	126 - 130
<b>Consumo minimo/massimo di carburante <sup>2</sup> (l/100 km)</b>		
ciclo di prova combinato (WLTP)	1,1 - 1,4	1,2- 1,4
<b>Emissioni min/max di CO2 <sup>2</sup> (g/km)</b>		
ciclo di prova combinato (WLTP)	25 - 32	30 - 32

**NOTE:**

( ) = Con cambio automatico

<sup>1</sup> = Massa a vuoto con conducente (75 kg) e serbatoio carburante riempito al 90%, rilevata secondo il Regolamento (UE) 1230/2012 nella versione attualmente in vigore.

<sup>2</sup> I valori indicativi relativi al consumo di carburante ed alle emissioni di CO2 dei modelli di veicoli sono stati rilevati dal Costruttore in base al metodo di omologazione WLTP (Regolamento UE 2017/1151 e ss.mm.ii.). Eventuali equipaggiamenti aggiuntivi possono modificare i predetti valori. Inoltre, oltre al rendimento del motore, anche lo stile di guida ed altri fattori non tecnici quali – a titolo esemplificativo – le condizioni ambientali e del fondo stradale contribuiscono a determinare il consumo di carburante e le emissioni di CO2 di un veicolo. Il biossido di carbonio è il gas ad effetto serra principalmente responsabile del riscaldamento terrestre. È disponibile gratuitamente presso ogni Concessionaria una guida relativa al risparmio di carburante e alle emissioni di CO2, che riporta i dati inerenti a tutti i nuovi modelli di veicoli.

\*\*= Con l'aumentare dell'altitudine diminuisce la potenza del motore. A partire da 1000 metri sul livello del mare, e ogni altri 1000 metri, si deve sottrarre rispettivamente il 10 % della massa del gruppo motrice/rimorchio (massa rimorchiabile ammessa più massa complessiva ammessa della vettura). Dato della massa rimorchiabile valido con gancio traino montato di fabbrica. Per l'utilizzo commerciale della vettura con gancio traino occorre, in determinati casi, un apparecchio di controllo a norma CE.

## Dati tecnici e misure

Validità: 07/07/2026

Audi A3 Sedan

	<b>TFSI 85 kW</b>	<b>TFSI 110 kW</b>	<b>TDI 85 kW</b>	<b>TDI 110 kW</b>
	(8YV*NG) - MHEV 48V	8YV*YG - MHEV 48V	8YV*DC	8YV*RG
<b>Cilindrata cmc</b>	1.498	1.498	1.968	1.968
<b>Cilindri</b>	4	4	4	4
<b>Valvole per cilindro</b>	4	4	4	4
<b>Potenza massima kW/CV a giri/min.</b>	85 (116) / 5.000-6.000	110 (150) / 5.000 - 6.000	85 (116) / 2.750 - 4.250	110 (150) / 3.000 - 4.200
<b>Coppia massima Nm a giri/min.</b>	220 / 1.500 - 3.000	250 / 1.500 - 3.500	300 (250) / 1.600 - 2.500	360 / 1.600 - 2.750
<b>Trazione</b>	anteriore	anteriore	anteriore	anteriore
<b>Cambio</b>	manuale 6 marce (S tronic 7 rapporti)	S tronic 7 rapporti	manuale 6 marce	
<b>Cerchi</b>	in lega 7J x 16	in lega 7J x 16	in lega 7J x 16	in lega 7J x 16
<b>Pneumatici</b>	205/55 R16	205/55 R16	205/55 R16	205/55 R16
<b>Capacità serbatoio carburante l.</b>	45	50	45	50
<b>Volume vano bagagli l.</b>	425	425	425	425
<b>Massa a vuoto<sup>1</sup> kg</b>	1.360 (1.390)	1.400	1.430	1.485
<b>Massa rimorchiabile ammessa kg. frenata c. pendenza 12%<sup>2</sup></b>	1.300	1.500	1.500	1.600
<b>Velocità massima km/h</b>	210	231	210	232
<b>Accelerazione da 0 a 100 km/h s.</b>	9,7 (9,9)	8,1	10,1	8,1
<b>WLTP</b>	EU 6EB	EU 6EB	EU 6EB	EU 6EB
<b>Normativa antinquinamento</b>	WLTP 3.0	WLTP 3.0	WLTP 3.0	WLTP 3.0
<b>Consumo minimo/massimo di carburante l/100 km**</b>				
ciclo di prova combinato (WLTP)	5,3 - 5,9 (5,1 - 5,5)	5,1 - 5,6	4,4 - 4,8	4,7 - 5,2
<b>Emissioni min/max di CO2 (g/km)**</b>				
ciclo di prova combinato (WLTP)	122 - 133 (116 - 125)	116 - 127	115 - 125	124 - 137

**NOTE:**<sup>1</sup> Valori di consumo ed emissioni secondo regolamento UE 2017/1.151

\*= Massa a vuoto con conducente (75 kg)

\*\*= I valori indicativi relativi al consumo di energia ed alle emissioni di CO<sub>2</sub> dei modelli di veicoli sono stati rilevati dal Costruttore in base alla normativa vigente secondo il ciclo WLTP. Eventuali equipaggiamenti aggiuntivi possono modificare i predetti valori. Oltre al rendimento del motore, anche lo stile di guida ed altri fattori non tecnici incidono sul consumo di energia e sulle emissioni di CO<sub>2</sub> (biossido di carbonio è il gas ad effetto serra principalmente responsabile del riscaldamento terrestre) di un veicolo. Per ulteriori informazioni sui predetti dati, vi invitiamo a rivolgervi alle Concessionarie AUDI presso le quali è disponibile gratuitamente la guida relativa al risparmio di carburante e alle emissioni di CO<sub>2</sub>, che riporta a dati inerenti a tutti i nuovi modelli di veicoli." I dati sui valori sono periodicamente aggiornati in conformità all'Allegato 3 del DPR 84/2003.

### Audi Q3

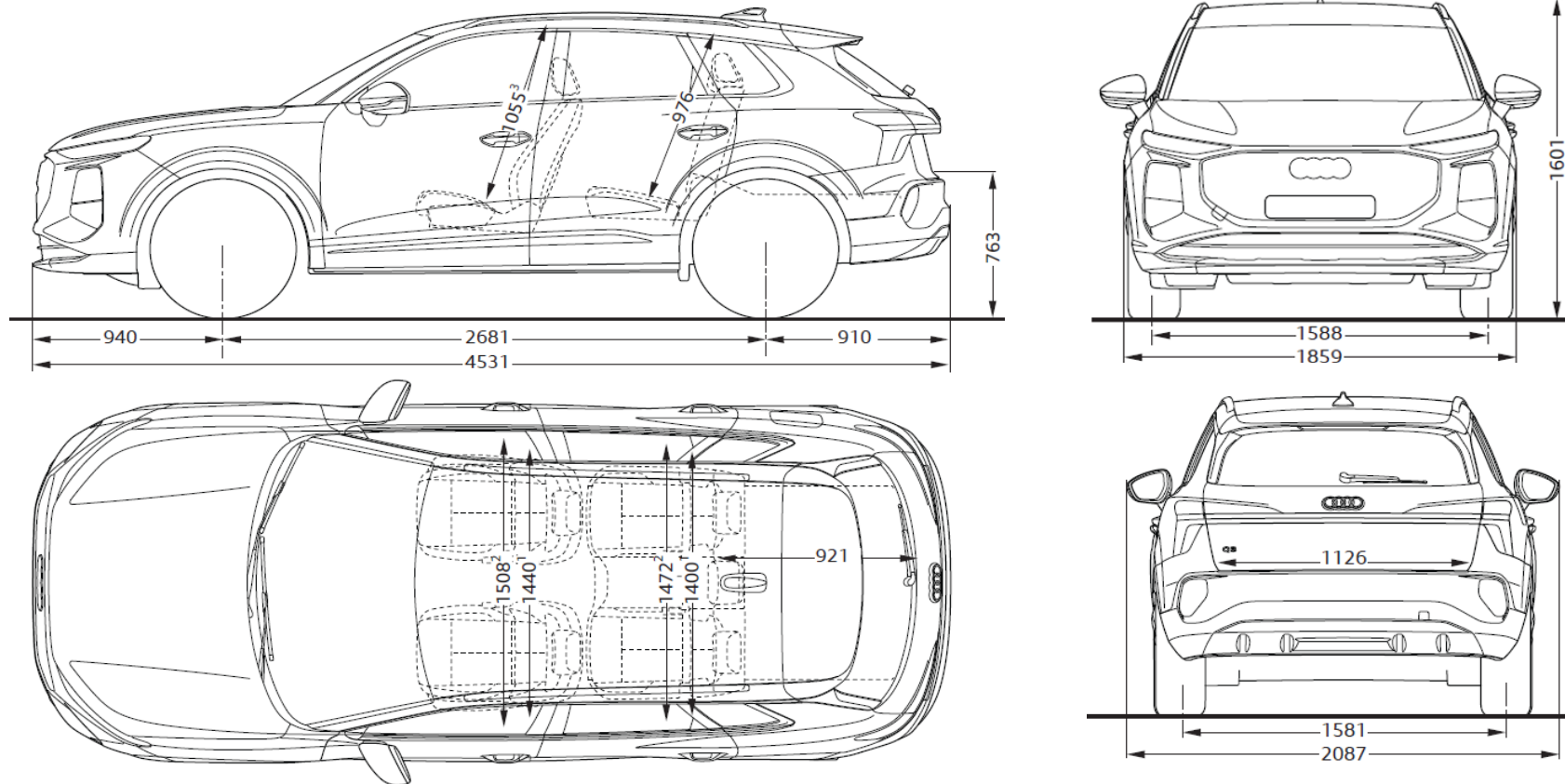

**Misure in millimetri** (indicazione delle dimensioni con massa a vuoto)

1 Larghezza al livello delle spalle 2 Larghezza al livello dei gomiti 3 Spazio massimo per la testa

